



CATÁLOGO DE CLÍNICA

2024

ÍNDICE

Articuladores	3
Útiles de clínica	5
Máquinas	19
Limpieza y desinfección	30
Mobiliario	40
Novedades	43
Índice alfabético	49

Articulador tipo arcon Arquimedes profesional (semiajustable) A7 PLUS

Ref. 010099

Articulador + Estuche

Estructura robusta hecha en aluminio, garantizando mayor estabilidad.

Diseño que proporciona mayor visibilidad.

- Semiajustable / Arcón.
- Distancia intercondilar fija (110 mm).
- Guía condilar curva.
- Regulación de la guía condilar.
- Regulación del ángulo de Bennet.
- Traba en céntrica.
- Sistema de estabilización del movimiento de la guía condilar con conexión de silicona.
- Pin de apoyo de la rama superior en posición abierta.



Articulador tipo arcon Arquimedes protrusal (semiajustable) A7 PLUS -E

Ref. 010103

Articulador + Estuche

Similar al modelo Arquimedes Pro, posee guías condilares exclusivas en aluminio con ajuste milimétrico.

- Semiajustable / Arcón.
- Distancia intercondilar fija (110 mm).
- Regulación de la guía condilar.
- Regulación del ángulo de Bennet.
- Guía condilar plana.
- Sistema de trabamiento bilateral.
- Pin de apoyo de la rama superior en la posición abierta.
- Sistema estabilizador de los movimientos con muelle.



Articulador tipo arcon 4.000 S (semiajustable)

Ref. 010107

Articulador + Estuche

- Semi-ajustable / Arcón.
- Distancia intercondilar ajustable (eje expansor).
- Guía condilar curva.
- Reglaje del ángulo de la guía condilar.
- Reglaje del ángulo de Bennet.
- Estabilización para los movimientos de articulación (O-ring).



Arquimedes Junior

(semiajustable) A7 FIX

Ref. 010098

Articulador + Caja cartón

- Semiajustable / Arcón.
- Distancia intercondilar fija (110 mm).
- Guía condilar fija en la media 30°.
- Ángulo de Bennet fijo en la media 15°.
- Guía condilar curva.
- Sistema de estabilización magnético (embutido) para el movimiento de la guía condilar.
- Pin para soporte de la rama superior en posición abierta.



Arco Facial Estandar

Producto Sanitario

Ref. 010102-50

Arco Estandar

El arco facial Estandar es un aparato utilizado para registrar la posición espacial de la arcada dentaria superior del paciente en relación al cráneo y transferir el registro para el articulador.

La transferencia del registro del paciente es realizada fijándose el arco facial completo en el articulador.

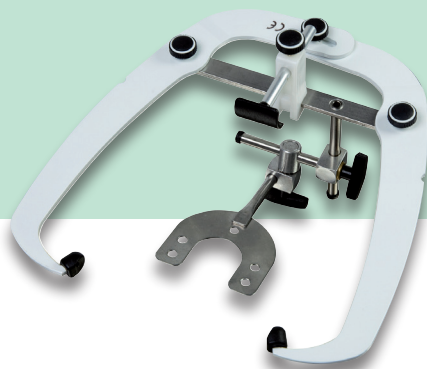

Arco Facial Elite

Producto Sanitario

Ref. 010100-55

Arco Elite

El nuevo Arco Elite trae un sistema de articulación y fijación del tenedor que permite un registro más rápido para el profesional y cómodo para el paciente.

Posee un conjunto de transferencia que elimina la necesidad del arco en el proceso de montaje de los modelos en el articulador, volviendo en proceso más práctico y estable.

Su apoyo nasal con altura ajustable juntamente con el indicador infraorbital vuelve el registro aún más preciso. El arco es equipado con un sistema de deslizamiento suave (apertura y cerramiento) que facilita su manejo. Las aurículas son anatómicas, removibles y esterilizables químicamente.



Ref. 010099

Articulador +
Estuche



Ref. 010103

Articulador + Estuche



Ref. 010107

Articulador + Estuche



Ref. 010098

Articulador +
Caja cartón



MEDIDAS Y PESO ARTICULADORES

Modelo	Ref. 010098	Ref. 010099	Ref. 010103	Ref. 010107
Alto (mm)	150	150	170	160
Ancho (mm)	180	170	170	148
Fondo (mm)	180	180	180	180
Peso	0,540 kg	0,689 kg	0,735 kg	0,697 kg

Los 4 modelos son perfectamente compatibles con los arcos faciales tipo Estandar y Elite.

Gama de accesorios:

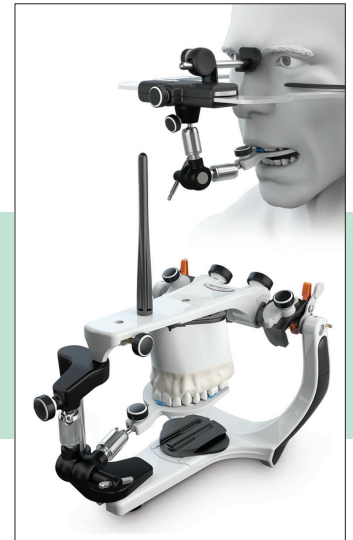
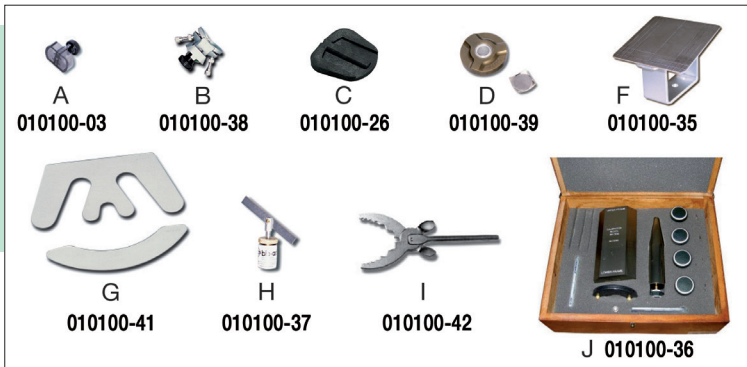

MAS INFORMACIÓN:

<https://mestra.es/producto/articuladores-arquimedes>

Articulador plástico

(para modelos de ortodoncia) 50 u. Ref. 010110

Limpio y práctico para guardar y presentar los modelos de correcciones dentales.



63 mm
67 mm
79 mm
DIMENSIONES
0,026 kg

Oclusor doble guía

(para ortopedia maxilar) Ref. 010130

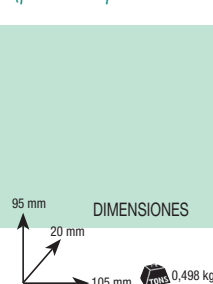

95 mm
20 mm
105 mm
DIMENSIONES
0,498 kg



Espátulas y cuchillos



		Long. Total	Hoja	
1. Ref. 060001	Espátula alginato acero inox. (Mango blanco)	205 mm	110 mm	0,061 kg
2. Ref. 060002	Espátula escayola-alginato (Plástico) 12 u.	208 mm	90 mm	0,024 kg
3. Ref. 060003	Espátula alginato acero inox. (Mango blanco)	190 mm	90 mm	0,037 kg
4. Ref. 060000	Espátula alginato	230 mm	110 mm	0,075 kg

Vasos de Dappen



Color	
Ambar (12 unids.)	Ref. 070161
Azul (12 unids.)	Ref. 070162
Transparente (12 unids.)	Ref. 070163
Verde (12 unids.)	Ref. 070164



Ø 33 x (H) 35 mm 0,042 kg (1 u.)

(L) 160 x (W) 110 x (H) 40 mm (12 u.) 0,635 kg (12 u.)

Espejos dentales

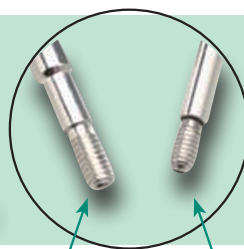

Rosca cónica

Rosca simple

Paking (12 u.) (L) 84 x (W) 52 x (H) 28 mm 0,080 kg Aprox.

Barra magnética

(porta-instrumentos) Ref. 050362



De sencilla colocación, puede fijarse mediante tornillos a casi cualquier superficie. (Espátulas no incluidas).

33 mm DIMENSIONES
12 mm
300 mm 0,281 kg

Taza para batir alginato

Ref. 060120



Diámetro	Alto	Capacidad	
110 mm	78 mm	400 cm ³	0,100 kg

Soporte vasos de Dappen Ref. 070165



45 mm DIMENSIONES
110 mm
125 mm 0,308 kg

Fabricado totalmente en acero inoxidable pulido con patas de silicona transparente que evitan deslizamientos. (Vasos no incluidos).

De muy alta calidad y con las correspondientes homologaciones. Todos son del tipo plano con chasis de acero inoxidable. Se encuentran disponibles en plata (tipo normal), y también en rodio. En el caso del rodio, la superficie reflectante se encuentra situada en la parte superior del espejo. De esta manera se evita que la luz realice dos cambios de medio (aire/cristal; cristal/aire) originándose ángulos de refracción diferentes. El resultado es una imagen más nítida y sin distorsiones. Se suministran en cuatro tamaños diferentes Planos nº3; nº4; nº5; nº6; y con dos tipos de rosca: cónica y fina.

	Plano	Normal	Rodio
Rosca cónica	Nº 4	070551	070560
	Nº 5	070552	070561
	Nº 6	070553	
Rosca simple	Nº 3	070555	
	Nº 4	070556	070565
	Nº 5	070557	070566

Instrumentos para modelar

Ref. 070320 (Kit 6 piezas)

Ref. 070330 (Kit 5 piezas)

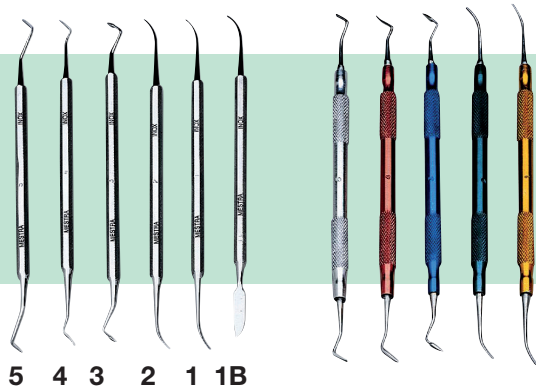

5 4 3 2 1 1B

Porta clamps: esterilizable

Ref. 070110



Fabricado en silicona. Esterilizable. Clamps, no incluidos.

(L) 120 x (W) 68 x (H) 15 mm 0,064 kg

Espátulas cemento

- 178 mm 0 Ref. 060240 0,019 kg
- 175 mm 1 Ref. 060242 0,020 kg
- 175 mm 2 Ref. 060244 0,020 kg
- 178 mm 3 Ref. 060246 0,021 kg
- 175 mm 4 Ref. 060248 0,021 kg
- 195 mm 5 Ref. 060250 0,022 kg

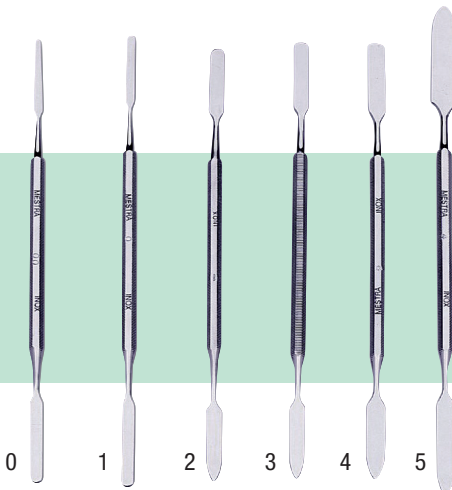

Perforadora de diques

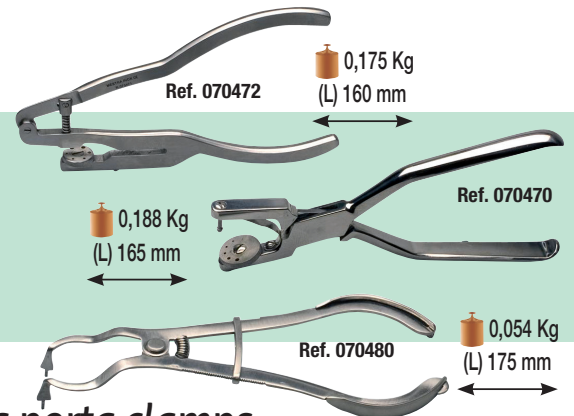

Tenaza porta clamps

Soporte porta-alcates

Ref. 050364

Sencillo y práctico elemento de sobremesa que permite mantener ordenada la mesa de trabajo. (Alcates no incluidos).

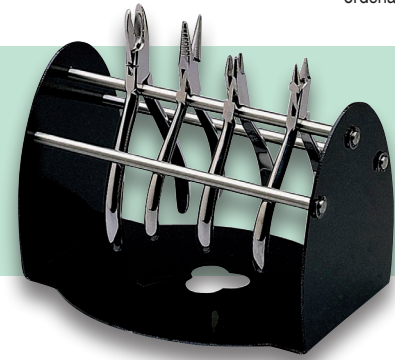

165 mm
140 mm
200 mm 1,123 kg

Soporte de acero inox.

Para instrumentos Ref. 060235

Completamente fabricado en Acero Inoxidable. Permite almacenar hasta 7 útiles de trabajo. Su diseño en forma de escalera permite una rápida selección. Se vende sin instrumentos.

Espátulas no incluidas

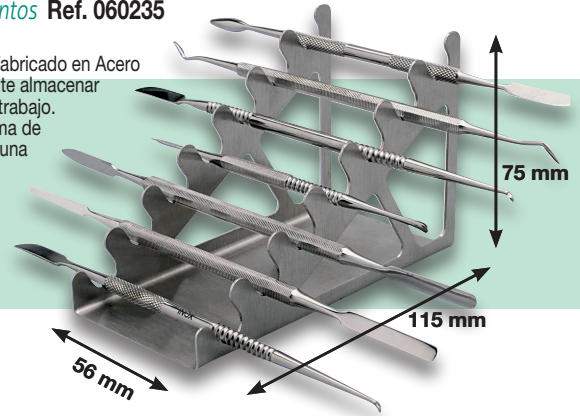

Alicates para doblar

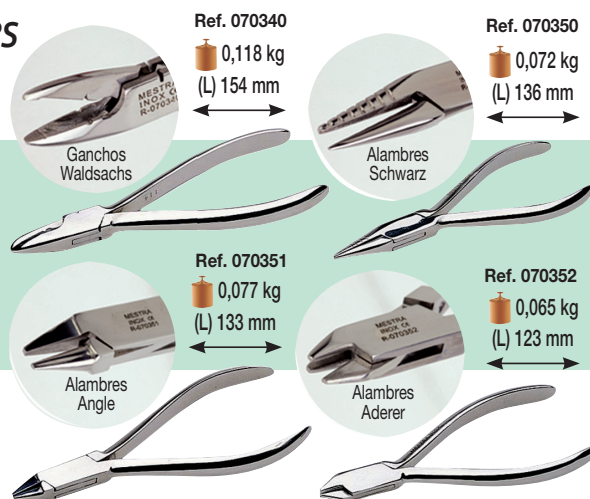

Pinza Mathieu Ref. 070356

Ref. 070356
0,031 kg
(L) 143 mm

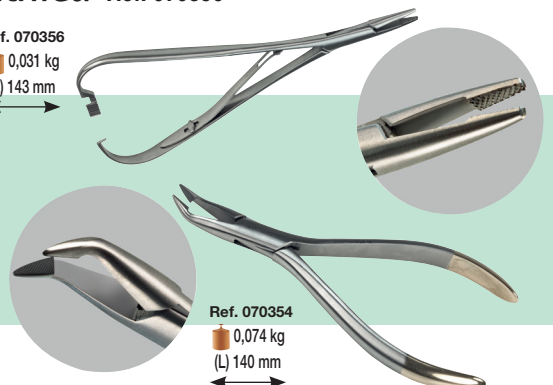

Alicate Weingart Ref. 070354

Alicates estandar Ref. 070339

(para corte de alambre)

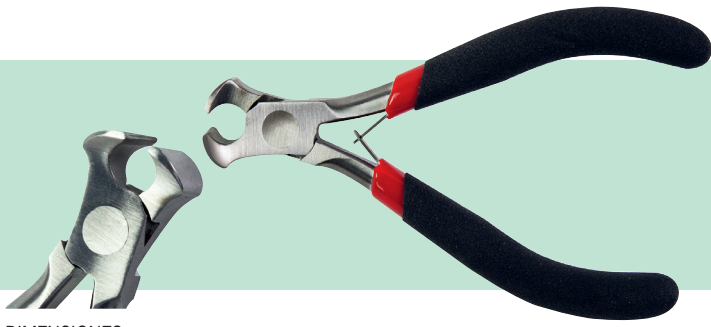

DIMENSIONES

(L) 108 x (W) 65 x (H) 15 mm 0,070 Kg

Mango para espejos

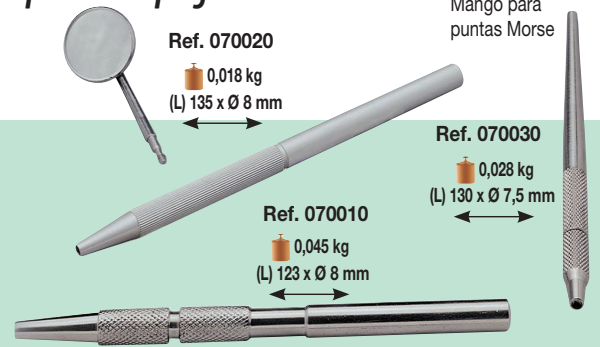

Ref. 070020
 0,018 kg
(L) 135 x Ø 8 mm

Mango para puntas Morse

Ref. 070030
 0,028 kg
(L) 130 x Ø 7,5 mm

Ref. 070010
 0,045 kg
(L) 123 x Ø 8 mm

Ref. 070010 Fabricado en acero inoxidable.

Ref. 070020 Fabricado en aluminio anodizado. Colores: Plata.

Ref. 070030 Fabricado en acero inoxidable, el agarre de las puntas es seguro por estar su pinza seccionada en tres partes.

Martillo saca coronas

Fabricado totalmente en acero inoxidable pulido.



Ref. 070035 Automático

Ref. 070040

Ref. 070035-04 Punta larga
Ref. 070035-05 Punta corta

Aplicador de amalgama

Hasta fin de existencias

Ref. 070085

= 45°



Ref. 070090

= 75°

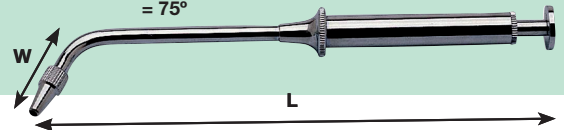

Ref. 070085	(L) 145 x (W) 26 x Ø 14 mm	0,031 kg
Ref. 070090	(L) 133 x (W) 30 x Ø 14 mm	0,027 kg

Tenazas



G

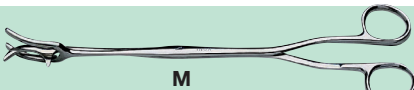

M

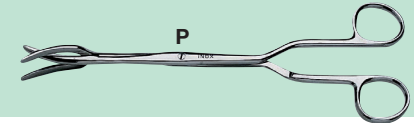

P

Ref. 070380 = G	(L) 300 x (W) 75 x (H) 25 mm	0,125 kg
Ref. 070390 = M	(L) 230 x (W) 66 x (H) 17 mm	0,059 kg
Ref. 070400 = P	(L) 200 x (W) 72 x (H) 20 mm	0,059 kg

Mortero para amalgamas

Ref. 060140

Fabricada en acero inoxidable.



Ø 38 x (H) 34 mm 0,112 kg

(L) 40 x (W) 40 x (H) 39 mm 0,118 kg

Portamatrices (universal)

Ref. 070409

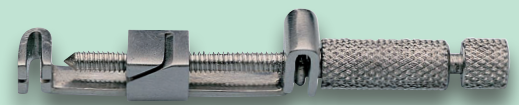

9 mm DIMENSIONES

0,014 kg

Zocaladores con iman

Ref. 050110=SP Ref. 050120=IP
Ref. 050130=SG Ref. 050140=IG



Ref. 050110=SP	0,080 kg
Ref. 050120=IP	0,083 kg
Ref. 050130=SG	0,092 kg
Ref. 050140=IG	0,094 kg

MODO DE EMPLEO

- Colocar el zocalador con la lámina de metal.
- Vaciar la impresión como acostumbra.
- Aislar el modelo y colocar el imán sobre la lámina de metal.
- Construir la contraforma que quedará fijada en el articulador vertiendo escayola de revestimiento sobre el modelo, dejándola polimerizar, separando después cuidadosamente el modelo de la contraforma (la contraforma le será reutilizable para otros modelos).

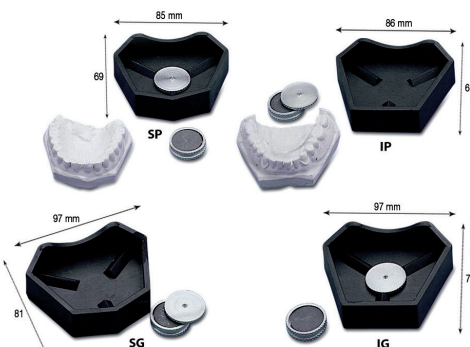

Zocaladores (prácticas ortodoncia)

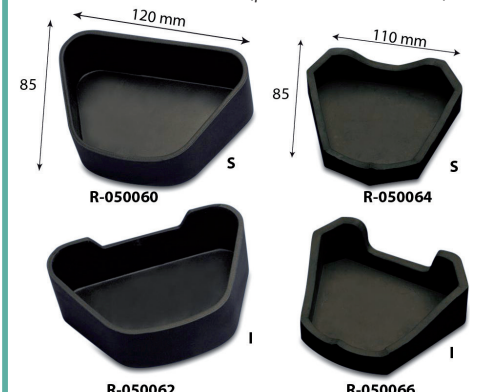

S = Superior	I = Inferior	S = Superior	I = Inferior
Ref. 050060 0,081 kg	Ref. 050062 0,081 kg	Ref. 050064 0,073 kg	Ref. 050066 0,071 kg

Separador de mejillas

Fabricado en plástico esterilizable a 135 C°.

Ref. 070054

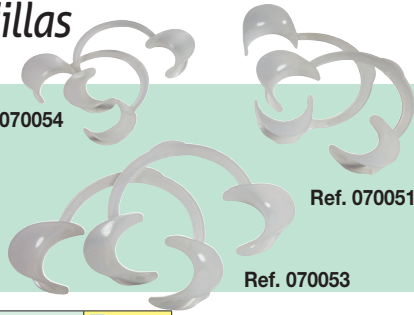

Ref. 070051

Ref. 070053

DIMENSIONES

Ref. 070051	(L) 155 x (W) 10 x (H) 25 mm Paking (2 u.)	0,324 kg
Ref. 070053	(L) 155 x (W) 10 x (H) 25 mm Paking (2 u.)	0,355 kg
Ref. 070054	(L) 115 x (W) 70 x (H) 20 mm Paking (2 u.)	0,234 kg

Retractor labial (2 unidades) doble uso

Ref. 070052 Fabricado en plástico esterilizable a 135 C°.



DIMENSIONES

(L) 150 x (W) 45 x (H) 20 mm (1 u.)	0,019 kg
(L) 170 x (W) 55 x (H) 30 mm Paking (2 u.)	0,038 kg

Retractor labial

Ref. 070058 A Fabricados en plástico esterilizable a 135 C°.

Ref. 070058 B
Ref. 070058 C

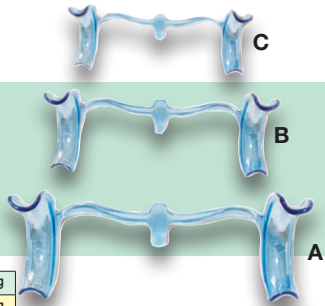

DIMENSIONES

Ref. 070058 A	(L) 126 x (W) 50 x (H) 53 mm Paking (1 u.)	0,010 kg
Ref. 070058 B	(L) 105 x (W) 48 x (H) 48 mm Paking (1 u.)	0,009 kg
Ref. 070058 C	(L) 98 x (W) 42 x (H) 40 mm Paking (1 u.)	0,007 kg
Ref. 070058	(L) 145 x (W) 60 x (H) 55 mm Paking (2 u.)	0,034 kg

Servilletero

(10 u.) Ref. 070060

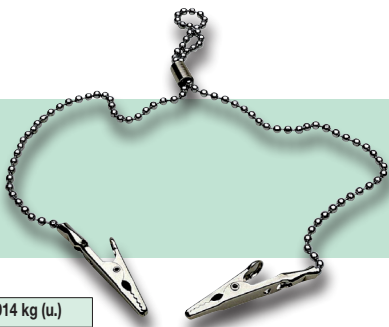

DIMENSIONES

(L) 520 mm (u.)	0,014 kg (u.)
(L) 100 x (W) 120 x (H) 30 mm (aprox.)	0,161 kg (10 u.)

Plano de Fox (plástico)

Ref. 070510

Fabricado en plástico esterilizable a 135 C°.

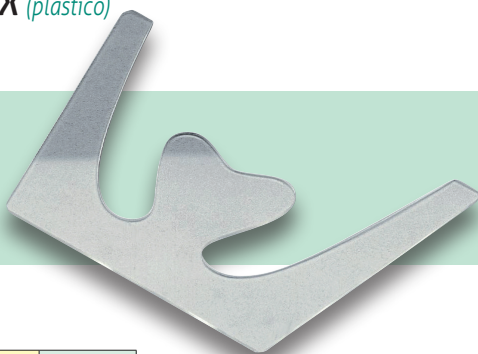

(L) 180 x (W) 130 x (H) 6 mm	0,038 kg
------------------------------	----------

Retractor labial

Ref. 070055 Fabricado en plástico esterilizable a 135 C°.

DIMENSIONES

(L) 120 x (W) 53 x (H) 18 mm (1 u.)	0,008 kg
(L) 145 x (W) 60 x (H) 25 mm Paking (2 u.)	0,028 kg



Retractor labial

Ref. 070056 Fabricado en plástico esterilizable a 135 C°.

DIMENSIONES

(L) 115 x (W) 42 x (H) 18 mm (1 u.)	0,008 kg
(L) 140 x (W) 50 x (H) 25 mm Paking (2 u.)	0,026 kg



Retractor labial

Ref. 070057 A Fabricados en plástico esterilizable a 135 C°.

Ref. 070057 B

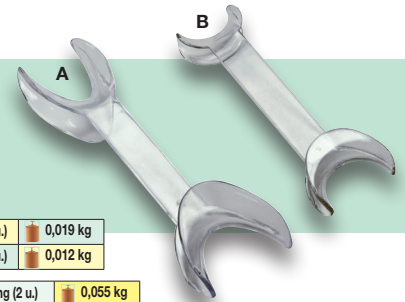

DIMENSIONES

Ref. 070057 A	(L) 166 x (W) 55 x (H) 20 mm Paking (1 u.)	0,019 kg
Ref. 070057 B	(L) 145 x (W) 45 x (H) 16 mm Paking (1 u.)	0,012 kg
Ref. 070057 A	(L) 190 x (W) 60 x (H) 35 mm Paking (2 u.)	0,055 kg
Ref. 070057 B	(L) 175 x (W) 50 x (H) 50 mm Paking (2 u.)	0,044 kg

Retractor labial

Ref. 070059 Fabricado en plástico esterilizable a 135 C°.

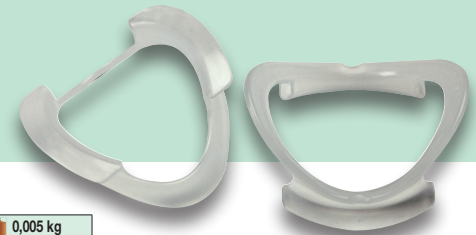

DIMENSIONES

(L) 73 x (W) 70 x (H) 28 mm (1 u.)	0,005 kg
(L) 130 x (W) 70 x (H) 80 mm Paking (10 u.)	0,052 kg

Pinzas limpia-fresas

Ref. 070520



DIMENSIONES

(L) 156 x (W) 45 x (H) 40 mm	0,021 kg
------------------------------	----------

Ideales para la inmersión de fresas y otros pequeños elementos en baños desinfectantes, ultrasonidos y autoclaves. Fabricadas en acero inoxidable.

Arco porta cofferdam

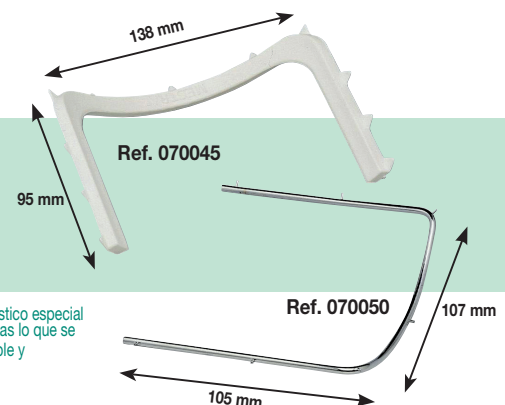

Ref. 070045 Fabricado en plástico especial de alta resistencia a las temperaturas lo que se le permite ser esterilizable, irrompible y radiotransparente.

Ref. 070050 Metálico.

Descontaminador de fresas

Ref. 070530
(acero inoxidable)



DIMENSIONES

Ø 70 x (H) 35 mm  0,119 kg

Fresero magnético Ref. 070115

Muy práctico y de agradable diseño. Sus reducidas dimensiones permiten ubicarlo en cualquier parte. Se suministra en un lote de tres productos de color rojo, verde y azul. Ø 62 mm.

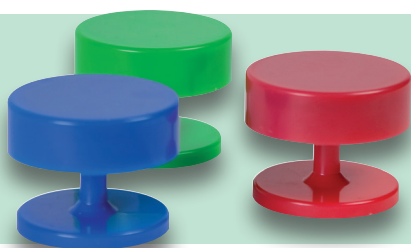



DIMENSIONES

Ø 62 x (H) 49 mm (1 u.)  0,182 kg
 (L) 200 x (W) 40 x (H) 60 mm Paking (3 u.)  0,583 kg

Porta fresas (de plástico) Ref. 070142

DIMENSIONES

Ø 90 x (H) 66 mm  0,065 kg

 (L) 91 x (W) 91 x (H) 71 mm  0,088 kg



Ref. 070142

Ref. 070150

Porta fresas

(Clínica) Ref. 070150

Sujeción de fresas por imán. Fabricado en acero inoxidable (ferrítico) con carenado de plástico.

DIMENSIONES

(L) 115 x (W) 45 x (H) 45 mm  0,180 kg

Descontaminador de fresas

Ref. 070531



DIMENSIONES





Ø 90 x (H) 80 mm  0,122 kg

Porta fresas (plástico esterilizable)

Ref. 070120 = FG
 Ref. 070125 = CA
 Ref. 070130 = FG+CA
 Ref. 070135 = Laboratorio



DIMENSIONES

Ref. 070120 (L) 75 x (W) 60 x (H) 35 mm  0,060 kg
 Ref. 070125 (L) 75 x (W) 60 x (H) 35 mm  0,060 kg
 Ref. 070130 (L) 75 x (W) 60 x (H) 35 mm  0,060 kg
 Ref. 070135 (L) 75 x (W) 60 x (H) 55 mm  0,072 kg



Fabricado en plástico resistentes a la temperatura. Capacidad para 36 piezas. Se fabrican para: FG, CA, FG+CA. Laboratorio.

Porta fresas aluminio

Ref. 070151 = FG
 Ref. 070152 = CA



DIMENSIONES

Ref. 070151= FG (L) 60 x (W) 25 x (H) 29 mm  0,040 kg
 Ref. 070152= CA (L) 40 x (W) 25 x (H) 27 mm  0,046 kg

Lamparilla de alcohol

(acero inoxidable) Ref. 070065

Ø 76 x (H) 54 mm  0,100 kg



Lamparilla de alcohol

(cristal) Ref. 070070

Ø 60 x (H) 83 mm  0,192 kg

Algodonera sucio

(acero inoxidable) Ref. 070155



Ref. 070155



Ref. 070160

Algodonera limpio

(acero inoxidable) Ref. 070160

Ø 60-51 x (H) 77 mm  0,300 kg

Dispensador rollos algodón

Ref. 070061

Ref. 070062



Fabricado en plástico esterilizable a 135 C°.

Ref. 070061	(L) 120 x (W) 97 x (H) 55 mm	0,182 kg
Ref. 070061	(L) 120 x (W) 105 x (H) 60 mm	0,205 kg
Ref. 070062	(L) 108 x (W) 100 x (H) 52 mm	0,272 kg
Ref. 070062	(L) 120 x (W) 105 x (H) 60 mm	0,293 kg

Dosificador de líquidos

Ref. 070650



Botella de 400 cc. de capacidad ideal para dosificar todo tipo de líquidos con comodidad y precisión. Puede manejarse con una sola mano. Dispone de dos escalas: una graduada en mililitros y la otra en dosis para la preparación de alginato.

DIMENSIONES

Ø 77 x (H) 200 mm	0,061 kg
(L) 205 x (W) 80 x (H) 80 mm	0,102 kg

Dispensador de vasos

Plástico

Ref. 070491

Metal

Ref. 070490



DIMENSIONES

Ref. 070491	(L) 320 x (W) 100 x (H) 113 mm	0,354 kg
Ref. 070491	(L) 340 x (W) 135 x (H) 122 mm	0,490 kg
Ref. 070490	(L) 358 x (W) 85 x (H) 85 mm	0,777 kg
Ref. 070490	(L) 373 x (W) 95 x (H) 95 mm	0,860 kg

Cajas para prótesis y ortodoncia

Fabricada en plástico 25 u. surtidas

Ref. 070600

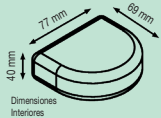

Ref. 070605

Ref. 070605 Cordón para cajas. Se suministran: en 6 colores surtidos (25 u.) - 1.000 mm largo

DIMENSIONES Ref. 070600

Paking (25 u.) (L) 300 x (W) 180 x (H) 160 mm	0,740 kg (25 u.)
---	------------------

Cajas para ortodoncia

Fabricada en plástico 25 u. surtidas

Ref. 070590

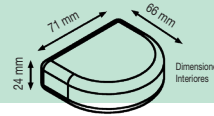

DIMENSIONES

Paking (25 u.) (L) 240 x (W) 160 x (H) 140 mm	0,540 kg (25 u.)
---	------------------

Cajas para prótesis

Fabricada en plástico

Ref. 070000 Azul (100 u.)

Ref. 070001 Rosa (100 u.)

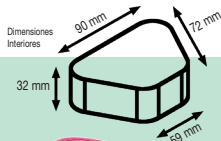
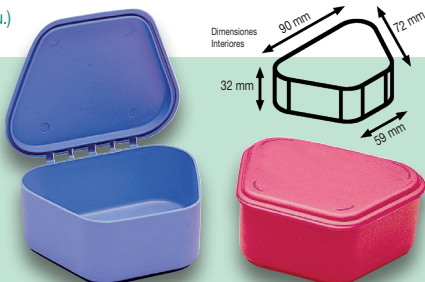

DIMENSIONES

R.070000 Paking (100 u.) (L) 420 x (W) 380 x (H) 240 mm	3,420 kg (100 u.)
R.070000-25 (25 u.) (L) 300 x (W) 180 x (H) 160 mm	0,742 kg (25 u.)
R.070001 Paking (100 u.) (L) 420 x (W) 380 x (H) 240 mm	3,420 kg (100 u.)
R.070001-25 (25 u.) (L) 300 x (W) 180 x (H) 160 mm	0,742 kg (25 u.)

Cajas para placas de ortodoncia

Fabricada en plástico de colores

Ref. 070002 (100 u.) Azul

Ref. 070006 (100 u.) Verde

Ref. 070007 (100 u.) Verde claro

Ref. 070008 (100 u.) Naranja

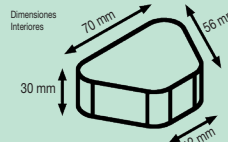

DIMENSIONES

Paking (100 u.) (L) 345 x (W) 305 x (H) 195 mm	2,460 kg (100 u.)
Paking (25 u.) (L) 240 x (W) 160 x (H) 140 mm	0,535 kg (25 u.)

Cajas para ortodoncia

Ref. 070622 Fabricada en plástico 5 u. surtidas



Cajas para ortodoncia

Ref. 070616 Fabricada en plástico 5 u. surtidas

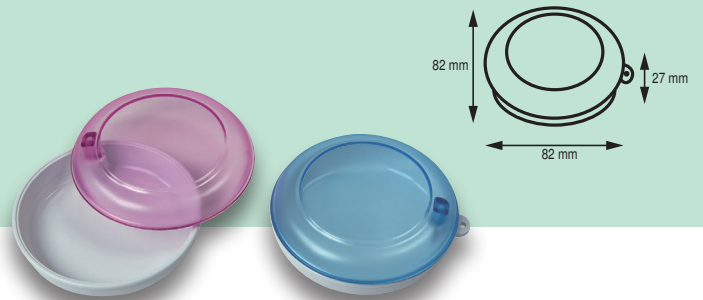

Cajas para ortodoncia

Ref. 070618 Fabricada en plástico 5 u. surtidas



Cajas para ortodoncia

070620 Negra Fabricada en plástico 5 u.

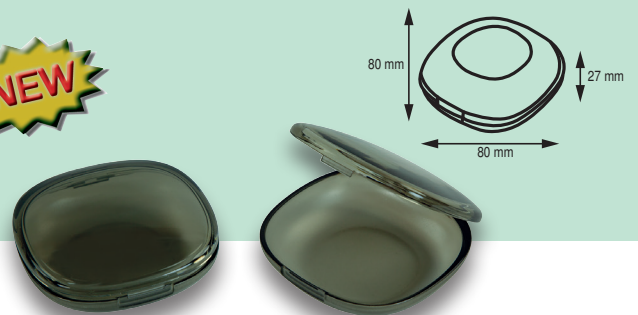

Cajas para modelos de ortodoncia (100 u.) Ref. 070570

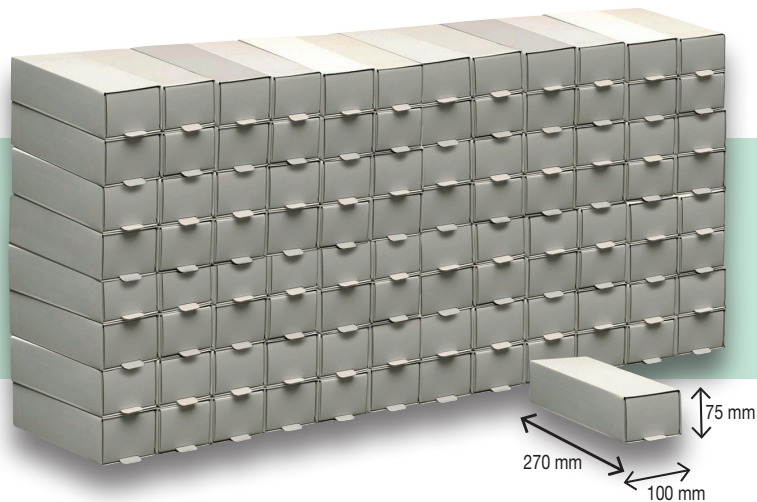

DIMENSIONES

Paking (100 u.) (L) 555 x (W) 390 x (H) 335 mm 12,330 kg (100 u.)

Contenedores para modelos

Ref. 070003 6 modelos horizontales

Ref. 070004 12 modelos verticales



DIMENSIONES

Ref. 070003 Paking (L) 230 x (W) 240 x (H) 58 mm 0,345 kg

Ref. 070004 Paking (L) 290 x (W) 220 x (H) 75 mm 0,425 kg

Ref. 070003

Ref. 070004

Cajas con membrana Fabricadas en plástico

Ref. 100262	(L) 55 x (W) 49 x (H) 25 mm	0,023 kg u.
10 u.	(L) 147 x (W) 56 x (H) 56 mm	0,261 kg
Ref. 100263	(L) 60 x (W) 100 x (H) 22 mm	0,045 kg u.
10 u.	(L) 125 x (W) 105 x (H) 135 mm	0,475 kg
Ref. 100264	(L) 100 x (W) 100 x (H) 45 mm	0,081 kg u.
10 u.	(L) 430 x (W) 110 x (H) 100 mm	0,911 kg

Diseñadas específicamente para el transporte y entrega de elementos de alta calidad. El interior se encuentra acolchado por una membrana de gran flexibilidad, lo que provoca la ilusión óptica de que el contenido de su interior se encuentra suspendido en el aire.

Al ser transparente, el contenido se puede visualizar desde todos los ángulos y perspectivas.

Fabricadas en material transparente de muy alta resistencia y con cierre de seguridad.

Se suministran en bolsas de 10 unidades.



Ref. 100262



Ref. 100263



Ref. 100264

Cajas con membrana Fabricadas en plástico

Ref. 100259	(L) 23 x (W) 23 x (H) 25 mm	0,026 kg u.
Ref. 100260	(L) 50 x (W) 50 x (H) 25 mm	0,023 kg u.
Ref. 100261	(L) 75 x (W) 75 x (H) 40 mm	0,045 kg u.

El interior se encuentra acolchado por una membrana de gran flexibilidad, lo que provoca la ilusión óptica de que el contenido de su interior se encuentra suspendido en el aire.

Al ser transparente, el contenido se puede visualizar desde todos los ángulos y perspectivas.

Se suministran en bolsas de 10 unidades.



Ref. 100259



Ref. 100260



Ref. 100261

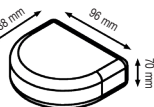

Cajas para modelos Fabricadas en plástico

Caja Grande
Ref. 070034 (50 u.)

Caja Pequeña
Ref. 070033 (50 u.)

Ref. 070034



Ref. 070033

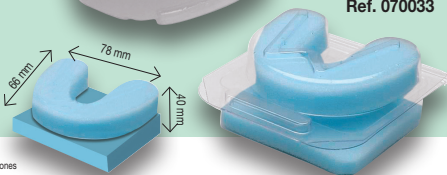

DIMENSIONES

Ref. 070033	Packing (50 u.)	(L) 290 x (W) 225 x (H) 255 mm	1,121 kg
Ref. 070034	Packing (50 u.)	(L) 290 x (W) 225 x (H) 255 mm	0,930 kg

Cajas de transporte para Brackets

Ref. 100263 B (bolsas de 10 unidades) Fabricadas en plástico



Ref. 100263 (10 u.) (L) 60 x (W) 100 x (H) 22 mm 0,045 kg u.

Cajas de transporte y limpieza Fabricadas en plástico

Ref. 100265



(L) 115 x (W) 95 x (H) 46 mm 0,118 kg
(L) 120 x (W) 100 x (H) 50 mm 0,143 kg

Cajas para prótesis (con escurridera) (4 u.)

Ref. 100267 Fabricada en plástico



Ref. 100267	(L) 85 x (W) 76 x (H) 80 mm	0,082 kg
4 unidades	(L) 165 x (W) 165 x (H) 80 mm	0,389 kg

Cajas de transporte

Fabricadas en plástico



Ref. 100255

Ref. 100256



Ref. 100255 (L) 29 x (W) 29 x (H) 23 mm 0,005 kg u.
50 u. (L) 178 x (W) 150 x (H) 44 mm 0,289 kg- 50 u.

Ref. 100256 (L) 56 x (W) 44 x (H) 23 mm 0,011 kg u.
24 u. (L) 280 x (W) 235 x (H) 23 mm 0,318 kg- 25 u.

Bandejas porta-trabajos

(10 unidades, un color)

Muy prácticas en la organización de la producción de Laboratorios Dentales. Con cajera frontal para etiquetas y muelle de sujeción para hojas de especificaciones. Se pueden colgar de la pared mediante una barra de sujeción.

Disponibles en 5 colores; amarillo, azul, rojo, verde, blanco.

Se suministran en cajas de 10 unidades un color.

145 mm
190 mm
140 mm  0,2 kg (1u.)

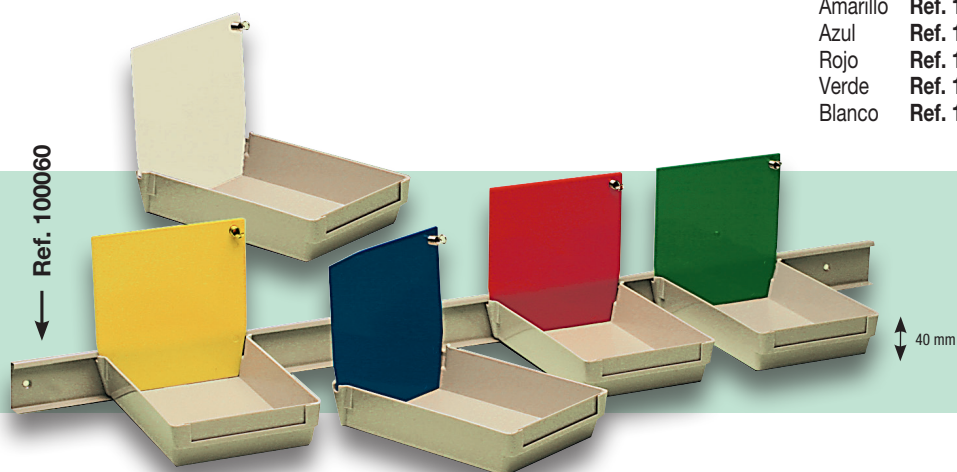

Amarillo Ref. 100050
Azul Ref. 100052
Rojo Ref. 100054
Verde Ref. 100056
Blanco Ref. 100058

Bandejas porta-trabajos grandes

(10 unidades, un color)

Como las anteriores pero más grandes.

145 mm
205 mm
195 mm  0,3 kg (1u.)

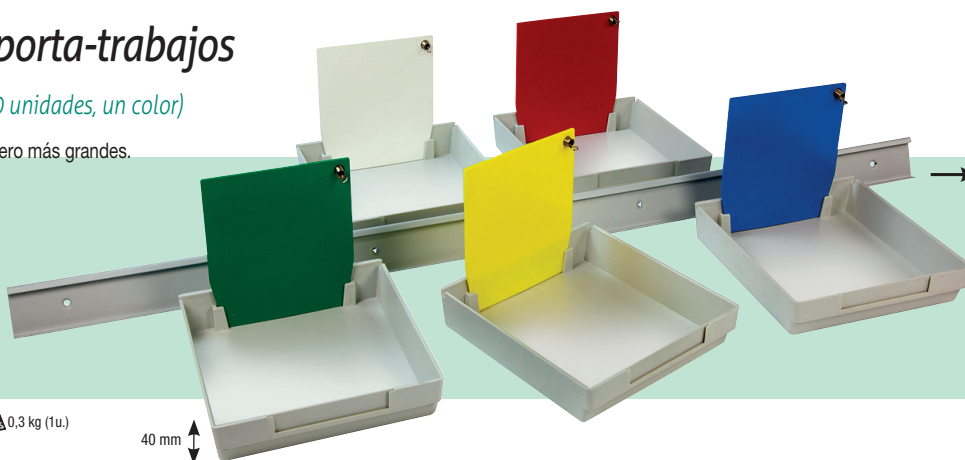

Amarillo Ref. 100062
Azul Ref. 100064
Rojo Ref. 100066
Verde Ref. 100068
Blanco Ref. 100069

Barra de sujeción
Ref. 100060

45 mm
11 mm
1000 mm  0,5 kg (1u.)

Bandejas porta-trabajos sobremesa

(10 unidades, un color)

210 mm
150 mm
140 mm  0,13 kg (1u.)



Amarillo Ref. 100043
Azul Ref. 100044
Rojo Ref. 100045
Morado Ref. 100046
Blanco Ref. 100047

*No compatible con carro Ref. 100048
*No compatible con barra-soporte Ref. 100060

Bandejas porta-trabajos altas

(10 unidades, un color)

145 mm
155 mm
145 mm  0,2 kg (1u.)



Amarillo Ref. 100071
Azul Ref. 100072
Rojo Ref. 100073
Verde Ref. 100074
Blanco Ref. 100075

Bandejas porta instrumentos

Ref. 070444 y Ref. 070445

Fabricadas en aluminio anodizado.
Colores: plata

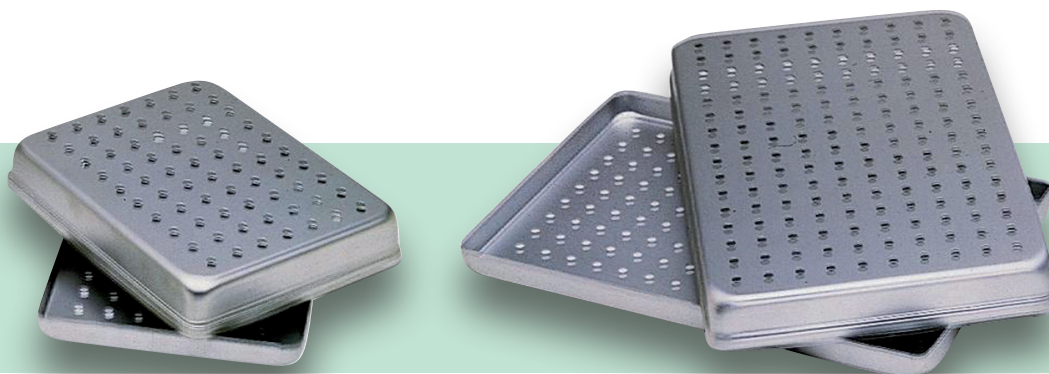

DIMENSIONES

Ref. 070444 Pequeña	(L) 185 x (W) 145 x (H) 40 mm	0,241 kg
Ref. 070445 Grande	(L) 290 x (W) 190 x (H) 40 mm	0,400 kg

Bandejas porta instrumentos

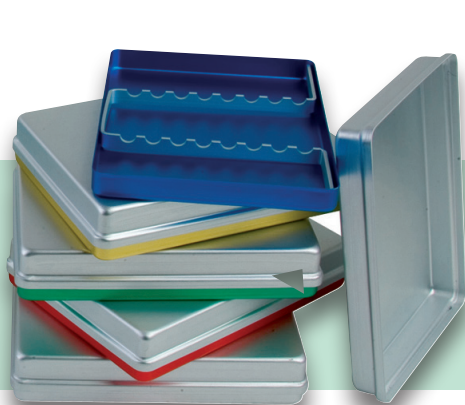

Pequeño

Ref. 070430 = Plata
Ref. 070431 = Oro
Ref. 070432 = Rojo
Ref. 070433 = Azul
Ref. 070434 = Verde

Fabricada en aluminio anodizado.

Ref. 070430-1-2-3-4	(L) 185 x (W) 145 x (H) 40 mm	0,250 kg
---------------------	-------------------------------	----------



Grande

Ref. 070439 = Verde
Ref. 070440 = Plata
Ref. 070441 = Oro
Ref. 070442 = Rojo
Ref. 070443 = Azul

Ref. 070439-0-1-2-3	(L) 290 x (W) 185 x (H) 40 mm	0,414 kg
---------------------	-------------------------------	----------

Caja para endodoncia Ref. 070410



Fabricación:
Caja acero inox.18/8.
Placa aluminio anodizado.

DIMENSIONES

Ref. 070410	(L) 210 x (W) 115 x (H) 45 mm	1,127 kg
-------------	-------------------------------	----------

Regla (para calibrado de limas)

Ref. 070420

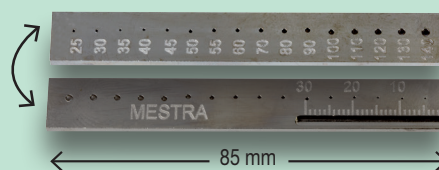

DIMENSIONES

Ref. 070420	(L) 85 mm	0,017 kg
-------------	-----------	----------

Boquillas mezcladoras

Compatibles con los principales sistemas de inyección del mercado.

Color	R
Amarillo (50 unids.)	Ref. 100172
Amarillo Puntas (50 unids.)	Ref. 100176
Verde (50 unids.)	Ref. 100170
Azul claro larga (50 unids.)	Ref. 100178
Azul claro corta (50 unids.)	Ref. 100180
Rosa (50 unids.)	Ref. 100184
Marrón (50 unids.)	Ref. 100187
Puntas 1,06 mm (50 unids.)	Ref. 100187-01
Puntas 2,00 mm (50 unids.)	Ref. 100187-02
Marrón corta (50 unids.)	Ref. 100185
Marrón larga (50 unids.)	Ref. 100186

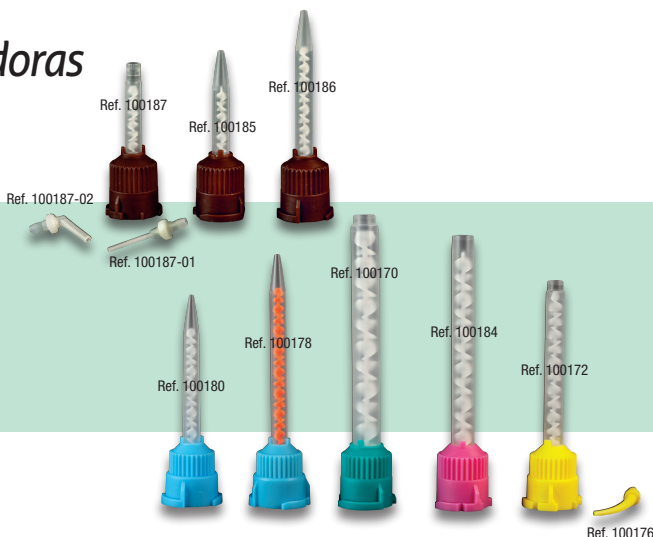

Se suministran en bolsas de 50 unidades.

Pistola dispensadora reforzada

Ref. 100166



(L) 190 x (W) 120 x (H) 70 mm 0,220 kg

Cubetas desechables (100 u.) Ref. 100219



Cubetas de plástico higiénicas y desechables. Ahorran tiempo y detergente ya que evitan las operaciones de limpieza. Además se ajustan mediante la aplicación de calor a las dimensiones específicas de cada paciente. Son transparentes para su uso en el campo de la implantología. Disponibles en 10 formas y tamaños diferentes.

Kit completo Ref. 100219

Contenido de la caja:

- 10 unidades UL - UM - US - P1
- 10 unidades LL - LM - LS - P2
- 10 unidades PB - PA

Reposiciones: 25 unidades del modelo solicitado

- Superior Grande Ref. 100220-UL
- Superior Mediana Ref. 100220-UM
- Superior Pequeña Ref. 100220-US
- Inferior Grande Ref. 100220-LL
- Inferior Mediana Ref. 100220-LM
- Inferior Pequeña Ref. 100220-LS
- Parcial A Ref. 100220-PA
- Parcial B Ref. 100220-PB
- Inferior Niños Ref. 100220-P1
- Superior Niños Ref. 100220-P2

DIMENSIONES

(L) 380 x (W) 290 x (H) 130 mm Paking (100 u.) 1,526 kg

REPOSICIONES

(L) 200 x (W) 200 x (H) 80 mm Paking (25 u.) 0,246 kg

Cubetas desechables (100 u.) con retención Ref. 100222



Fabricadas en plástico de alta resistencia, por lo que son rígidas e indeformables. Gracias a su diseño anatómico y a los diferentes tamaños y formas disponibles (10 alternativas), se adaptan a cualquier paciente. Tienen retención interna para evitar movimientos indeseados del alginato. Además, la base está seccionada para poder abrir ventanas fácilmente —si fuera necesario—, con una fresa y librar así los postes de implante.



Kit completo Ref. 100222

Contenido de la caja:

- 10 unidades UL1 - UM3 - US5
- 10 unidades LL2 - LM4 - LS6
- 10 unidades Q7 - Q8
- 10 unidades UA9 - LA10

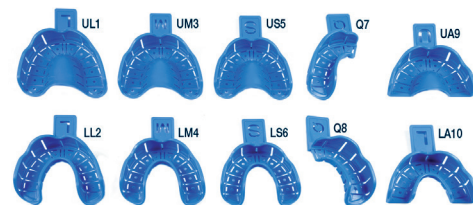

Reposiciones: 25 unidades del modelo solicitado

- Superior Grande Ref. 100222-UL1
- Superior Mediana Ref. 100222-UM3
- Superior Pequeña Ref. 100222-US5
- Inferior Grande Ref. 100222-LL2
- Inferior Mediana Ref. 100222-LM4
- Inferior Pequeña Ref. 100222-LS6
- Parcial 7 Ref. 100222-Q7
- Parcial 8 Ref. 100222-Q8
- Superior Anterior Ref. 100222-UA9
- Inferior Anterior Ref. 100222-LA10

DIMENSIONES

(L) 380 x (W) 290 x (H) 130 mm 1,526 kg

Cubetas para impresión

(con retención) acero inox.

Ref. 070450 Set 6 cubetas



Ref. 070452 = L2	0,047 kg	Ref. 070457 = U2	0,055 kg
Ref. 070453 = L3	0,048 kg	Ref. 070458 = U3	0,052 kg
Ref. 070454 = L4	0,043 kg	Ref. 070459 = U4	0,049 kg

Lupa de aumento con montura

Ref. 100092



Se suministra con cuatro juegos de lentes:
1.5x, 2.0x, 2.5x y 3.5x aumentos.

Ref. 100092	(L) 190 x (W) 100 x (H) 40 mm	0,18 kg
-------------	-------------------------------	---------

Lupa con pie Ref. 100098



Alto máximo	257 mm
Alto mínimo	43 mm
Fondo máximo	310 mm
Fondo mínimo	175 mm
Ancho Ø	145 mm
Peso	0,330 kg

(L) 315 x (W) 154 x (H) 45 mm	0,427 kg
-------------------------------	----------

Lupa de mano con luz Ref. 100099



Largo	65 mm
Largo desplegado	103 mm
Ancho	40 mm
Peso	0,055 kg

Ref. 100099	(L) 70 x (W) 50 x (H) 30 mm	0,06 kg
-------------	-----------------------------	---------

Pinzas de sujeción Ref. 050554

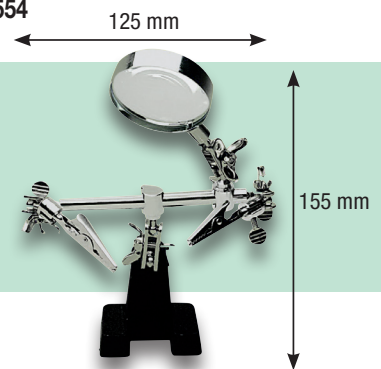

(L) 120 x (W) 75 x (H) 68 mm	0,42 kg
------------------------------	---------

Escudo de protección rayos UV.

Ref. 070515

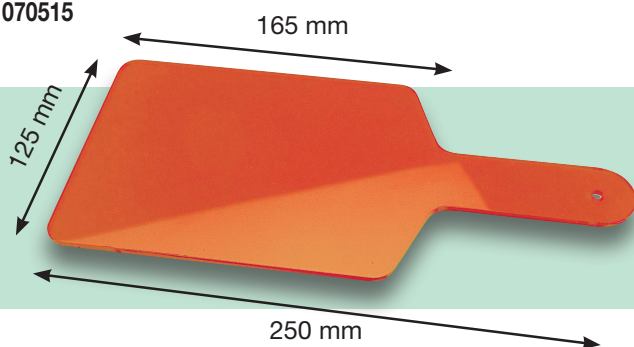

Ref. 070515	(L) 255 x (W) 125 x (H) 4 mm	0,086 kg
-------------	------------------------------	----------

Gafas de seguridad Ref. 100014

Rayos UV.
Ref. 100013



Ref. 100011-12-13	(L) 160 x (W) 54 x (H) 56 mm	0,05 kg
Ref. 100014	(L) 180 x (W) 90 x (H) 65 mm	0,07 kg

Protector facial (10 u.) Ref. 100021



Ref. 100021	(L) 285 x (W) 185 x (H) 35 mm	0,233 kg
-------------	-------------------------------	----------

Protector facial (10 u.) Ref. 100022



Ref. 100022	(L) 308 x (W) 215 x (H) 35 mm	0,284 kg
-------------	-------------------------------	----------

Lupas de aumento



Su sistema de fijación ajustable a la cabeza mantiene las manos libres para trabajar. Cuentan con cristales ultratransparentes de mínima absorción luminosa. Su diseño permite el uso simultáneo de gafas. Se encuentran disponibles tres modelos distintos:

Ref. 100079		(L) 285 x (W) 225 x (H) 89 mm		0,545 kg
Ref. 100080		(L) 205 x (W) 185 x (H) 70 mm		0,245 kg
Ref. 100090		(L) 175 x (W) 175 x (H) 70 mm		0,195 kg

Lupa de aumento binocular

Ref. 100096



2,5 Diotrias.
Distancia de trabajo: 420 mm

R - 100096		(L) 215 x (W) 145 x (H) 75 mm		0,32 kg
------------	--	-------------------------------	--	---------

Medidores de coronas y calibre

Ref. 100105

Rápido y exacto. Lectura directa con resolución 0,01 mm. Botón de puesta a cero y posibilidad de lectura en pulgadas. Se suministra con estuche y dos pilas: una ya instalada y otra de repuesto.



Ref. 100100		(L) 131 x (W) 75 x (H) 20 mm		0,097 kg
Ref. 100105		(L) 180 x (W) 105 x (H) 35 mm		0,239 kg
Ref. 100110		(L) 265 x (W) 105 x (H) 60 mm		0,306 kg

Ref. 100110

Indispensable para trabajos de precisión en el Laboratorio y Clínica Dental. Dispone de botón de puesta a cero; bus de salida para registrar mediciones en un ordenador exterior; y posibilidad de lectura en pulgadas. Se suministra con estuche y dos pilas: una ya instalada y otra de repuesto.



Ref. 100100

Instrumento de precisión para la medida del espesor de coronas. Amplio dial de fácil lectura y resolución en centésimas de mm. Se suministra con un práctico estuche.

Microscopio con pie

Ref. 100097

Entre 5 y 15 aumentos.

Distancia trabajo: 180 mm.

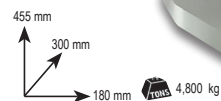

R - 100097		(L) 350 x (W) 275 x (H) 370 mm		5 kg
------------	--	--------------------------------	--	------

Reveladora manual

Ref. 070170

Fabricada en plástico inyectado con filtro solar.

Accesorios que incorpora:
2 pinzas porta placas (acero inox.) 3 Vasos



(L) 360 x (W) 230 x (H) 205 mm		1,660 kg	
	(L) 520 x (W) 300 x (H) 360 mm		2,800 kg

Reveladora manual

(Con negatoscopio)

Ref. 070180



(L) 360 x (W) 230 x (H) 270 mm		3,500 kg	
	(L) 520 x (W) 300 x (H) 360 mm		4,700 kg

Pinza película dental (4 u.)

Ref. 070194

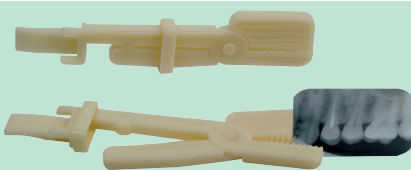

Fabricada en material plástico, totalmente permeable a los rayos-X. Muy duradera, fiable y fácil de usar.

(L) 125 x (W) 5 x (H) 24 mm (1 u.)		0,012 kg		
	(L) 130 x (W) 450 x (H) 27 mm	Packing (4 u.)		0,060 kg

Pinza película dental (12 u.)

Acero inoxidable Ref. 070190

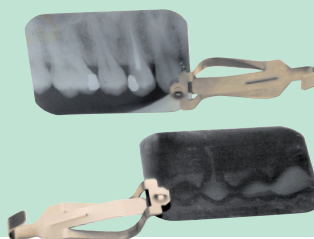

(L) 38 x (W) 12 x (H) 8 mm (1 u.)		0,002 kg		
	(L) 70 x (W) 50 x (H) 16 mm	Packing (12 u.)		0,017 kg

Soporte de 10 pinzas

(para película dental)

Ref. 070192

Simplifica el manejo y la manipulación de hasta un total de 10 películas dentales. Fabricado enteramente en acero inoxidable.

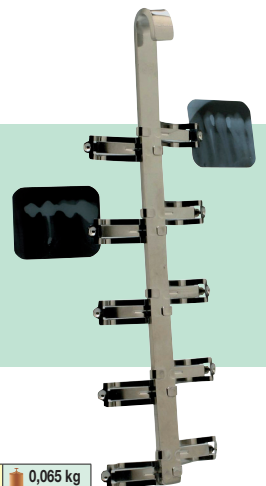

(L) 205 x (W) 65 x (H) 22 mm		0,065 kg
------------------------------	--	----------

Negatoscopios (planos)

DIMENSIONES	Área de visión:	Área exterior		
Ref. 100131 DIN A4	300 x 210 mm.	360 x 240 x 20 mm.	Pared y sobremesa	1,700 kg
Ref. 100132 SRA3	430 x 355 mm.	510 x 495 x 23 mm.	Pared y sobremesa	3,076 kg
Ref. 100134 DIN A2	580 x 400 mm.	700 x 520 x 33 mm.	Pared	4,000 kg

Negatoscopios con pantalla de luz fría de 3500 Lux, alta luminosidad. Esta tecnología viene acompañada de un reducido consumo y de una duración prácticamente ilimitada (10.000 horas mínimo).

El modelo Ref. 100132 dispone de una amplia pantalla retroiluminada por LED de tamaño SRA3 en la que se pueden visualizar films de gran formato. También cuenta con regulación de intensidad luminosa y dos tipos de funcionamiento: automático, al acercar el film el aparato se enciende sin necesidad de pulsar el botón; encendido convencional pulsando el botón.



Negatoscopio Ref. 070460

Se suministra con trípode de inclinación de 30°. También se puede colocar horizontal o atornillado a la pared. Lleva incorporado un sistema de muelles que hace que la tapa amortigüe para poder sujetar las placas.



DIMENSIONES

(L) 410 x (W) 200 x (H) 88 mm	4,032 kg
(L) 515 x (W) 350 x (H) 290 mm	4,500 kg

Cuchara dosificadora

Ref. 100270

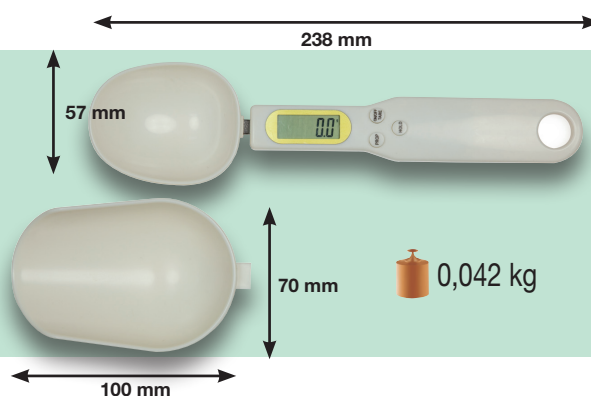

COMPROBADO:
Ahorre entre un 20 % y un 40 % en escayola.

Balanzas de precisión

Ref. 100041

Con resolución, de 0,1 g. y carga máxima 3.000 gr. función "cuenta piezas" muy útil para el conteo de pequeños elementos como pines, etc.

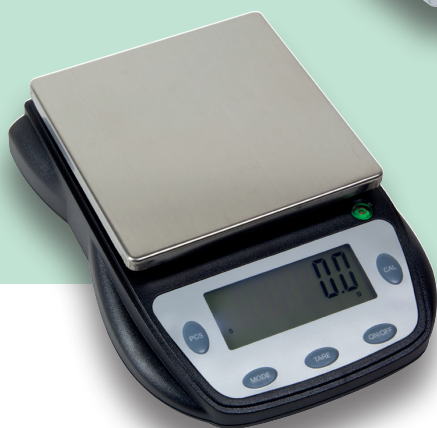

Ref. 100040

Con resolución de 0,05 g en el rango de pesada de 0-1000 g, y de 0,1 g. en el rango de 1000-2000 g.



Ref. 100042

Resolución precisa de 0,1 g y alta capacidad de pesaje de (1000 g).

Ref. 100040	(L) 150 x (W) 110 x (H) 36 mm	0,286 kg
Ref. 100041	(L) 248 x (W) 248 x (H) 100 mm	0,774 kg
Ref. 100042	(L) 300 x (W) 190 x (H) 55 mm	0,446 kg

Recortadoras Mulhacén



Ref. 080093



Ref. 080095

Luz de alerta

Recortadoras Mulhacén

Ref. 080093

Ref. 080095 *Diamante*

Moderna y versátil recortadora de modelos. Cuenta con un potente motor de 1600 W. con freno integrado; tapa practicable de rápido acceso al disco; luz de aviso de funcionamiento; discos con fijación del tipo lazo / gancho (Velcro®); sofisticado circuito de limpieza; mesa regulable... y un sinfín de elementos más que la convierten en la recortadora de modelos —probablemente—, más completa del mercado. Relación calidad / precio imbatible.

Recortadora Mulhacén en SECO



Recortadora en seco Mulhacén

Ref. 080096

La principal característica de la recortadora, es que la operación de refrentado se realiza en seco, pudiéndose utilizar con cualquier de nuestros discos referenciados, 1 y 2.

Estabilidad del material a recortar, al no ser humedecido.

Mayor rendimiento y durabilidad. mínimo esfuerzo.

ASPIRADOR OPCIONAL (IMPRESINDIBLE).

OPCIONAL:

Ref. 080539

Ref. 080538



(L) 400 x (W) 530 x (H) 440 mm 13,500 kg



- Disco lija tipo lazo/gancho (Velcro®) de gran capacidad de corte y muy fácil sustitución.



Conforms to UL Std. 61010-1.
Cert. to CSA-22.2 No. 61010-1-12.

- Tapa fácilmente desmontable (bisagra con apertura total). Fácil limpieza y accesibilidad al disco.
- Fabricada en plásticos técnicos de alta resistencia.
- Ausencia de corrosión.

Accesorios

- 1 Ref. 080093-04 (5 u.) Disco de lija grano 80 grueso
- 2 Ref. 080093-05 (5 u.) Disco de lija grano 120 fino
- 3 Ref. 080093-55 (1 u.) Disco de Diamante
- 4 Ref. 080093-65 (1 u.) Disco de Carburo de silicio 250 mm



¡ATENCIÓN!

Los discos de diamante son muy sensibles al calor: No recorte ni rectifique nunca revestimientos ni piezas metálicas.

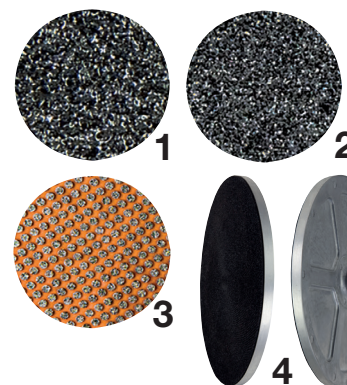

NEW



Recortadora de modelos Serantes

Recortadora disco lija Ref. 080097

Recortadora disco diamante Ref. 080098

Recortadora disco seco Ref. 080099



Ref. 080097



Ref. 080098



Ref. 080099

Ultra compacta. Quizá sea la recortadora actualmente en el mercado dental, con dimensiones más reducidas. Su concepto deriva directamente del modelo **Mulhacén (080093)**, con el que comparte muchas de sus prestaciones y características; a excepción de las dimensiones. En este sentido podemos hablar de potente motor de 1.600 W. con freno integrado; tapa con apertura sencilla para acceder al disco; discos con fijación del tipo gancho / lazo fácilmente cambiabile; sistema de limpieza por agua; fabricación en composite de alta resistencia y por supuesto sin corrosión; etc.

Ideal para aplicaciones dentales de carácter general y especialmente para aquellos entornos en los que el usuario no dispone de mucho espacio, pero que sin embargo no quiere renunciar a las posibilidades que ofrece en cuanto a productividad y calidad una recortadora completamente profesional: el tamaño de la mesa y de la ventana se han estudiado para que pueda usarse en trabajos similares a los realizados en modelos de recortadoras de mayores dimensiones.

La recortadora Serantes se suministra en tres versiones diferentes todas ellas con sistema de fijación de disco gancho/ lazo:

- Con disco de abrasivo convencional de grano 80 o grano 120 a elegir. Versión de propósito general ideal para cualquier usuario dental.
- Con disco de diamante: Pensada para entornos de mucha exigencia en los que la velocidad y productividad son aspectos clave.
- En seco, sin circuito de agua: Pensada para entornos en los que el suministro de agua y desagüe son de difícil instalación; o para profesionales que no desean mojar los modelos.

Serantes es totalmente compatible con la gama de decantadoras de MESTRA. Se suministra con 2 discos de lija.

CARACTERISTICAS

Tensión	230 V - 50-60 Hz.
Consumo	1600 W
Diámetro del abrasivo	235 mm
R.P.M.	3000
Dimensiones	(L) 385 x (W) 285 x (H) 332 mm
Peso	10,2 kg

Accesorios

- 1 Ref. 080097-08 (5 u.) Disco de lija grano 80 grueso
- 2 Ref. 080097-09 (5 u.) Disco de lija grano 120 fino
- 3 Ref. 080098-01 (1 u.) Disco de Diamante

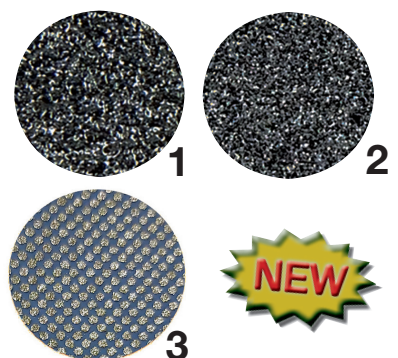

¡ATENCIÓN!

Los discos de diamante son muy sensibles al calor: No recorte ni rectifique nunca revestimientos ni piezas metálicas.





Recortadoras CLASIC



Ref. 080082



Ref. 080083

 (L) 330 x (W) 570 x (H) 400 mm  24,000 kg

Recortadora 3000 rpm. (Disco de carburo de silicio) Ref. 080082

Se trata del modelo que mejor se ajusta a las necesidades de un laboratorio dental. Su capacidad de corte es muy elevada, pudiendo liquidar un importante volumen de trabajo en poco tiempo. Indicada para profesionales experimentados y en lugares donde no tienen mayor trascendencia un poco más de ruido o salpicaduras.

Disco de Diamante Ref. 080083

De características similares a la anterior, pero con disco de diamante. Este elemento, tiene una duración muy superior al disco de silicio (si se emplea adecuadamente). Además, la superficie de recorte se mantiene siempre completamente plana (ausencia de rayas de desgaste). Sin embargo, su precio es más elevado.



Ref. 080080



Ref. 080081

Recortadora 1500 rpm. (Disco de carburo de silicio) Ref. 080080

Debido a su baja velocidad, es un producto que tiene como ventaja la sencillez de manejo, el funcionamiento silencioso y la reducida presencia de salpicaduras. Por ello está recomendado para profesionales poco familiarizados con el recorte, que realizan trabajos en espacios que deben permanecer limpios o donde no se puede generar demasiado ruido.

Disco de Diamante Ref. 080081

De características idénticas al modelo con disco de carburo de silicio, pero con disco de diamante.

Recortadora CLASIC en SECO



Recortadora en seco RDS-1 1.500 rpm. Ref. 080084

La principal característica de la recortadora RDS-1, es que la operación de refrentado se realiza en seco, con disco de diamante a 1.500 r.p.m. Estabilidad del material a recortar, al no ser humedecido. Mayor rendimiento y durabilidad. mínimo esfuerzo. ASPIRADOR OPCIONAL (IMPRESINDIBLE).

Disco de Carburo de silicio Ø 250 mm

Ref. 080080-03

Disco de Diamante Ø 254 mm

Ref. 080081-01

Disco todo Diamante Ø 254 mm

Ref. 080079-05

¡ATENCIÓN!

Los discos de diamante son muy sensibles al calor. No recorte ni rectifique nunca revestimientos ni piezas metálicas.

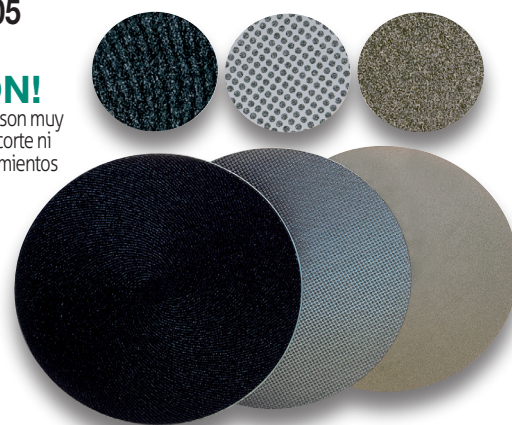

Decantadora (19 L.)

Ref. 080085

Fabricada en polipropileno resistente. El diseño está específicamente estudiado para conseguir una rápida y sencilla limpieza porque la suciedad queda recogida en una bolsa de plástico. El cierre hermético de su tapa impide la propagación de malos olores. Su tamaño y forma han sido pensados para una sencilla instalación bajo el fregadero.



(Ref. 080085-02)
Bolsas 20 unidades

Alto	465 mm
Diámetro	400 mm
Capacidad	19 l
Peso	3.2 kg

	(L) 500 x (W) 430 x (H) 430 mm		4.5 kg
--	--------------------------------	--	--------

Decantadora (14 L.)

Ref. 080087

Mismas características que la R-080085, en 14 litros.



(Ref. 080085-02)
Bolsas 20 unidades

Alto	345 mm
Diámetro	350 mm
Capacidad	14 l
Peso	2.2 kg

	(L) 360 x (W) 360 x (H) 340 mm		2.8 kg
--	--------------------------------	--	--------

Decantadora (18 L.)

Ref. 080086

-Construida en acero inoxidable.
-Con tapa de plástico para evitar olores.

Inox

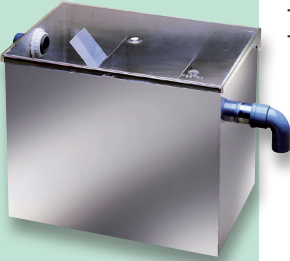

Alto	290 mm
Ancho	450 mm
Fondo	230 mm
Peso	6.5 kg

	(L) 520 x (W) 300 x (H) 350 mm		7.5 kg
--	--------------------------------	--	--------

Decantadora (70 L.)

Ref. 080089

Construida en fibra de vidrio de alta resistencia con capacidad total de 70 l. y un diseño que permite una sencilla instalación bajo el fregadero. Las operaciones de limpieza y vaciado resultan muy cómodas debido a una óptima accesibilidad a la cuba. Se suministra con racores y accesorios para su instalación.



Alto	615 mm
Ancho	520 mm
Fondo	600 mm
Peso	10 kg

	(L) 650 x (W) 650 x (H) 650 mm		15 kg
--	--------------------------------	--	-------

Electro vibrador redondo Ref. 080030

El cuerpo está fabricado en aluminio anodizado y pintado en blanco sobre ventosas adherentes. La superficie de trabajo es de goma sobre cuerpo metálico y lleva un rebaje de 30 mm para introducir la cubeta. Lleva potenciómetro, conmutador de regulación escalonada de vibraciones de - + y piloto luminoso de marcha.

DIMENSIONES

(L) 152 x (W) 152 x (H) 100 mm		2.5 kg
Superficie de trabajo	120 mm	

	(L) 310 x (W) 310 x (H) 190 mm		3 kg
--	--------------------------------	--	------



Electro vibrador redondo (pequeño)

Ref. 100200

Vibrador robusto y fiable a un precio excepcional. Control de potencia de cuatro posiciones.

DIMENSIONES

(L) 127 x (W) 127 x (H) 90 mm		1.6 kg
Superficie de trabajo	125 mm	

	(L) 200 x (W) 160 x (H) 90 mm		2 kg
--	-------------------------------	--	------



Mini Box-Pulidora Gorbea

Ref. 080508



• Cepillos no incluidos

250 mm	300 mm		4.6 kg
400 mm			

	(L) 530 x (W) 400 x (H) 450 mm		5.6 kg
--	--------------------------------	--	--------

Mini Electro-Pulidora

(velocidad variable) Ref. 080164

- Conexión a aspiración.
- Iluminación LED.
- Viseras de protección.
- Interruptor de seguridad.

• Cepillos no incluidos



• ACCESORIOS:

Ref. 100277-01 Ref. 100277-02

CARACTERÍSTICAS TÉCNICAS

Alimentación	230 V 50-60 Hz
Potencia	200 W
R.P.M.	2000-7000

185 mm	175 mm		2.6 kg
270 mm			

	(L) 300 x (W) 300 x (H) 200 mm		3.2 kg
--	--------------------------------	--	--------

Chorro de arena Plutón

2 Vasos Ref. 080253

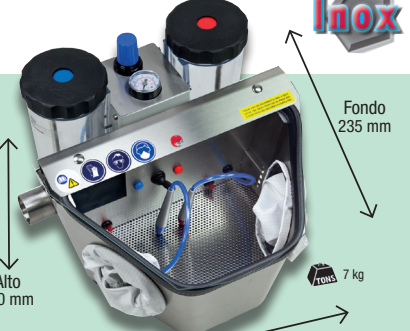

Inox

Alto 290 mm

Fondo 235 mm

7 kg

Ancho 340 mm

Protector plástico para cristal (10 u.) Ref. 080253-50

Presión de trabajo	2 a 5 bares
Consumo máximo aire	80 l./min.
Tensión	230 V 50-60 Hz
Consumo	20 W

	(L) 490 x (W) 475 x (H) 490 mm		9.5 kg
--	--------------------------------	--	--------

- 2 Lámparas móviles
- 1 Pedal
- Lámpara LED

Chorro de arena Eclipse II

2 Vasos Ref. 080220

Cabina fabricada en ABS de dimensiones reducidas manteniendo la amplitud en la zona de trabajo y con una sustancial mejora en la iluminación. Cuentan con dos boquillas móviles demicrochorreado.

- Lámpara LED de alta luminosidad.

Alto	330 mm
Ancho	360 mm
Fondo	450 mm
Peso	5.7 kg
Consumo Aire	80 l/min
Presión	2 a 5 atm



Cabina de repaso Eclipse

Ref. 080216

- Lámpara LED de alta luminosidad.
- Ausencia de sombras en el interior
- Posición de trabajo ergonómica.
- Óptima absorción del polvo mediante una aspiración externa (no incluida)
- Fácil limpieza.

Alto	275 mm
Ancho	360 mm
Fondo	330 mm
Peso	3.8 kg



Caja de trabajo Orión

Ref. 080214

- Lámpara LED de alta luminosidad.
- Ausencia de sombras en el interior
- Posición de trabajo ergonómica.
- Óptima absorción del polvo mediante una aspiración externa (no incluida)
- Incluye una astillera en el interior con soporte para micromotor.
- Fácil limpieza.

Alto	300 mm
Ancho	360 mm
Fondo	330 mm
Peso	3.3 kg



Equipo de microchorreado (Laboratorio) Ref. 100122



Imprescindibles para la limpieza y adecuación de microrretenciones; coronas; "Inlay-Onlay; arenamientos oclusares; ajuste de contactos interproximales; y un sin fin de operaciones de arenado de precisión.

Granulación de óxido	50 / 100 micras
Presión	4 a 5.5 kgf/cm ²
(L) 195 x (W) 110 x (H) 45 mm	0.3 kg

Aspiración Eolo Induction Ref. 080533

Su nuevo motor de inducción "brushless" (sin escobillas) alarga su vida útil entre 5 y 10 veces frente a los modelos tradicionales, y cuenta con un novedoso sistema de doble filtro optimizado para el trabajo en clínica dental (incluidos abrasivos como el óxido de aluminio). Puede montarse con filtro HEPA.

El control electrónico con pantalla LCD está dotado de sistemas de protección ante sobrecargas u obstrucciones en la boca de aspiración y con indicador visual del nivel de llenado del filtro y la detección de los micromotores.

Permite el funcionamiento manual o automático sincronizado con hasta 3 aparatos diferentes (chorros de arena, micromotores, etc.). La detección y ajuste de micromotores se realiza por el propio control electrónico, que permite detectar cualquier micromotor, incluidos los del tipo "brushless" (sin escobillas).



(L) 550 x (W) 320 x (H) 620 mm 20 kg

Alto	585 mm
Ancho	210 mm
Fondo	500 mm
Peso	17 kg
Potencia	750 W
Ruido	65 dB

Ciclón decantador de polvo Ref. 080535

Sencillo dispositivo que se acopla a la entrada de una Unidad de Aspiración convencional para el prefiltrado de partículas de polvo. El aire circula a través de un circuito que hace que las partículas caigan en un depósito interno. Se consigue así eliminar más del 99 % del polvo y la suciedad aspiradas, reduciéndose la posibilidad de obstrucción de los tubos de aspiración y alargando considerablemente la duración de los filtros del aspirador. El depósito de polvo es fácilmente accesible, por lo que la limpieza del aparato resulta cómoda y sencilla. Dispone de elementos de anclaje adaptados especialmente a la aspiración EOLO de MESTRA, con la que forma un conjunto compacto de altas prestaciones.

El ciclón está construido en polipropileno de alta resistencia.

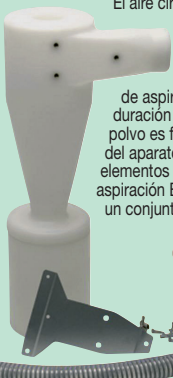

590 mm
275 mm
155 mm 2 kg

(L) 520 x (W) 300 x (H) 360 mm 3 kg

Aspiración Gemini Ref. 080539



Voltage	230 V
Motor	1200 W (2 etapas)
Ruido	68 dB
Capacidad	36 l
Potenciómetro	650-1200 W
Detección a partir de	100 W
Aspiración	Sólidos y líquidos

*No apta para detección de micromotores

633 mm
433 mm
406 mm 10.4 kg

(L) 480 x (W) 450 x (H) 710 mm 14 kg

Aspiración Gemini mini Ref. 080538

Para utilizar en lugares de reducido espacio.



Voltage	230 V
Motor	1150 W
Ruido	68 dB
Capacidad	9.5 l
Potenciómetro	650-1150 W
Detección a partir de	100 W
Aspiración	Sólidos y líquidos

*No apta para detección de micromotores

390 mm
350 mm
350 mm 7.3 kg

(L) 370 x (W) 360 x (H) 530mm 9 kg



Aspiraciones Sirocco

Es difícil encontrar en el sector dental un fabricante que ofrezca una gama de unidades de aspiración profesionales tan sumamente amplia como la familia Sirocco, cubriendo con el modelo más adecuado para cada caso cualquier posible necesidad que pueda presentarse.

Además, el carácter modulable y escalable de esta gama aporta soluciones tanto para clínica como para laboratorio, permitiendo al usuario escoger entre multitud de opciones, como el tamaño de la unidad, el tipo de brazo, el sistema de filtrado, etc.

Aunque la cantidad de alternativas y accesorios es enorme, todas las unidades siguen un mismo guion; son aspiraciones extremadamente silenciosas con una estética muy atractiva que incorporan potentes motores de inducción (con una vida útil superior a los modelos tradicionales) y elementos consumibles muy económicos, con el nivel de calidad que garantiza MESTRA en todos sus productos.



Motor de inducción (sin escobillas)



Eficiente aspiración de baja sonoridad (55 dB)



Gran potencia de succión



Fácil extracción y limpieza de los filtros reutilizables

Sirocco S Ref. 080534

Aspiración especialmente indicada para entornos de clínica y válida también para laboratorio, que cuenta con el tamaño perfecto para un uso de sobremesa y una estética estilizada.

El modelo Sirocco S incorpora dos etapas de filtrado; un primer filtro HEPA (recogedor de partículas de alta eficiencia) circular y un segundo filtro HEPA interior. Gracias a su eficiente diseño, la operación de cambio de filtros es extremadamente sencilla. La unidad cuenta además con un sistema de detección de micromotor externo y con ajuste de potencia en siete niveles diferentes.



Ref. 080534AT

Configuración básica del modelo S, con tubo flexible y extensible hasta 70 cm que dirige la aspiración al área de trabajo. Gracias a su luz LED permite pequeñas y delicadas operaciones de pulido y repaso.

- Facilidad de orientar la boca de aspiración
- Iluminación LED incorporada

Tubo 700 mm • Ø 45 mm • Peso 3.8 kg



Ref. 080534AC

Sirocco S y caja de repaso para clínica dental. Juntas forman un tándem extremadamente útil y fiable para un entorno de clínica, permitiendo pequeñas operaciones de pulido y repaso.

- Amplia pantalla y acceso
- LED interior para una iluminación perfecta
- Gran ergonomía de trabajo

Alto 365 mm • Ancho 290 mm
Fondo 290 mm • Peso 5.5 kg



Ref. 080534AL

Aspiración Sirocco S y caja de repaso para laboratorio dental totalmente compatible con la unidad de sobremesa, con la que forma un conjunto muy compacto y equilibrado.

- Diseño amplio y robusto
- LED interior para una iluminación perfecta
- Reposabrazos cómodos y prácticos

Alto 365 mm • Ancho 345 mm
Fondo 400 mm • Peso 5.5 kg

SIROCCO S CARACTERÍSTICAS TÉCNICAS

Alto	135 mm	Peso	3.1 kg
Ancho	280 mm	Potencia	350 W
Fondo	280 mm	Ruido	55 dB

- Potente motor de inducción
- Intuitivo teclado del tipo "táctil"
- Facilidad de uso y cambio de filtro
- Extraordinariamente silencioso

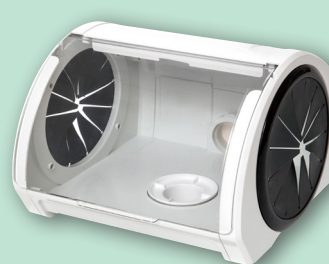

230 mm
290 mm
290 mm
Caja de repaso clínica Ref. 080534C

2.4 kg



230 mm
400 mm
345 mm
Caja de repaso laboratorio Ref. 080534L

2.4 kg

Caja de repaso grande

Ref. 080212

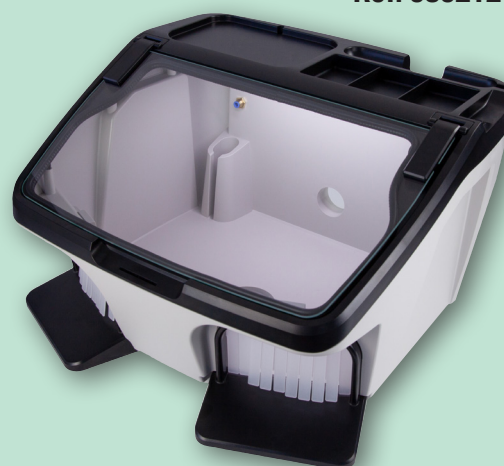

542 mm
336 mm
500 mm
4.9 kg

4.9 kg

Caja de repaso totalmente compatible con las aspiraciones Sirocco M y L con las que forma un tándem extremadamente útil y fiable para un entorno de clínica y laboratorio, permitiendo pequeñas operaciones de pulido y repaso.

Sirocco M y L Ref. 080536 - Ref. 080537

Son dos unidades de aspiración robustas, silenciosas y de muy alta fiabilidad, siendo el modelo M especialmente práctico para su uso bajo la mesa de trabajo y el modelo L de una mayor capacidad, muy útil en sistemas de aspiración CAD/CAM.

Su motor del tipo "sin escobillas" (brushless) alarga su vida útil entre cinco y diez veces en comparación con los modelos tradicionales.

Incorporan una conexión para un micromotor externo y una fresadora que funcionarán de manera sincronizada con la unidad de aspiración. Además, su diseño ergonómico con asas y ruedas facilita su uso y movilidad en clínica y laboratorio.

En función de las necesidades se puede optar por el uso de filtros desechables de manga o filtros reutilizables HEPA1, e incluso un filtro ULPA2, así como tres tipos de brazo diferentes; tubo flexible para conexión con otros dispositivos, brazo de serpiente orientable o brazo articulado, que cuentan además con diferentes boquillas de aspiración.

- Amplio conjunto de accesorios totalmente compatibles
- Funcionamiento extraordinariamente silencioso
- Facilidad de uso y cambio de filtro



Sirocco M con tubo flexible
Ref. 080536A (filtro desechable pequeño)
Ref. 080536D1 (filtro reutilizable 4.3 l)
Ref. 080536D2 (filtro reutilizable 2.5 l)



Sirocco M con brazo articulado
Ref. 080536C (filtro desechable pequeño)
Ref. 080536F1 (filtro reutilizable 4.3 l)
Ref. 080536F2 (filtro reutilizable 2.5 l)



Sirocco M con brazo serpiente
Ref. 080536B (filtro desechable pequeño)
Ref. 080536E1 (filtro reutilizable 4.3 l)
Ref. 080536E2 (filtro reutilizable 2.5 l)

SIROCCO M CARACTERÍSTICAS TÉCNICAS

Alto	580 mm
Ancho	290 mm
Fondo	330 mm
Peso	11 kg
Potencia	800 W
Ruido	55 dB
Interface CAM Cable	
Filtrado Grado ULPA U15	



Sirocco L con tubo flexible
Ref. 080537A (filtro desechable grande)
Ref. 080537D (filtro reutilizable 7.5 l)



Sirocco L con brazo articulado
Ref. 080537C (filtro desechable grande)
Ref. 080537F (filtro reutilizable 7.5 l)



Sirocco L con brazo serpiente
Ref. 080537B (filtro desechable grande)
Ref. 080537E (filtro reutilizable 7.5 l)

SIROCCO L CARACTERÍSTICAS TÉCNICAS

Alto	800 mm
Ancho	290 mm
Fondo	330 mm
Peso	13 kg
Potencia	800 W
Ruido	55 dB
Interface CAM Cable	
Filtrado Grado ULPA U15	

Mezcladora de alginato Ref. 080515



Ref. 080515-02

Taza	750 cc
Diámetro	130 mm
Altura	110 mm
Peso	0.2 kg

CE Producto sanitario
MDR 2017/745

Práctica herramienta para la elaboración de pasta de alginato en la Clínica Dental. Su funcionamiento es sencillo: basta con depositar el polvo y el agua en la taza y pulsar el botón correspondiente a la velocidad de rotación (rápida / lenta). Durante el giro, el usuario puede amasar con una espátula la mezcla hasta darle la consistencia y textura adecuadas.

El proceso se encuentra en todo momento controlado visualmente por el técnico, lo que da garantía de que la mezcla elaborada se encuentra en óptimo estado para su aplicación. Para facilitar la posterior limpieza la taza es desmontable. Se suministra con una taza y una espátula especial de plástico.

Alto con taza	230 mm
Ancho	175 mm
Fondo	250 mm
Peso	3 kg
Potencia	60 W

(L) 300 x (W) 310 x (H) 195 mm 3.9 kg

Mezcladora automática de alginato Ref. 100191



Basta llenar la taza con alginato y agua, introducirla en la máquina, pulsar el botón y en apenas unos segundos se consigue una mezcla perfectamente homogénea y lista para su uso.

Silenciosa, de reducidas dimensiones, cómoda y sobre todo económica y fiable. Se suministra con un juego de tazas, una espátula de plástico y un práctico dosificador de agua.

También puede usarse como batidora de escayola con resultados sorprendentes.



La máquina se suministra con cuatro tazas, un práctico dosificador de agua, un agitador, una espátula y un soporte.

● **MEZCLA MÁXIMA**
80 grs. agua + alginato

Alto	305 mm
Ancho	205 mm
Fondo	265 mm
Peso	17,000 kg
Tensión	230 V 50/60 Hz
Consumo	350 W

(L) 300 x (W) 420 x (H) 430 mm 18,500 kg

Depósito estanco para alginato

Ref. 100189



Alto	190 mm
Ancho	150 mm
Fondo	220 mm
Peso	0,467 kg
Capacidad	1 kg

(L) 220 x (W) 155 x (H) 200 mm 0,621 kg

Apta para el 99%
de siliconas



Mezcladora de siliconas Ref. 100360

Mezcladora de material e impresión sencilla, rápida, fiable y segura. De dimensiones reducidas para poder ubicarla en cualquier lugar del laboratorio.

La operación de inserción/retirada del cartucho se realiza fácilmente en unos pocos segundos. Dispone de tres velocidades de vertido que se ajustan a las necesidades de cada trabajo.

Su extraordinaria robustez junto a la potencia de sus motores originan una masa totalmente fluida, de viscosidad óptima y completamente exenta de burbujas sin esfuerzo alguno. Todo esto se traduce en la reducción de tiempos, material y en la mejora de la calidad de los trabajos.

Compatible con la práctica totalidad de los cartuchos del tipo 380 ml. presentes en el mercado.

Alto	290 mm
Ancho	170 mm
Fondo	250+150 mm
Peso	7.1 kg
Temp. Ambiente	5-40°C
Alimentación	240 V 50 Hz
Potencia	150 W
Empuje	450 kg +10



Máquina de termoconformado Ref. 080542

Dispone de un potente motor de aspiración con conexión automática al bajar el portaplacas. Usa una resistencia de carbono, lo que permite un calentamiento suave y uniforme del material a conformar, además, se suministra con un portamodelos plano y con una cesta que, rellena con granalla (se incluye un bote con el equipo), reduce la profundidad de conformado. Sirve para placas cuadradas.

Placas \square de 120 a 131 mm
Placas \circ de 125 a 134 mm

(L) 300 x (W) 270 x (H) 430 mm 6 kg

Alto	310 mm	Peso	4.6 kg
Ancho	275 mm	Potencia	925 W
Fondo	260 mm		



Placas de termoconformado cuadradas estándar de dimensiones 127 x 127 mm.

Fabricadas en plástico de alta calidad con certificados de aprobación de la FDA americana y de marcaje CE. No aparece hollín o humos en el calentamiento.

La ausencia de material reciclado evita que se desgarren al someterlas a vacío.

Disponibles en una gran variedad de espesores y tipos.

Placas de termoconformado

Ref.	Dureza	Espesor	Cantidad	Peso	(L) x (W) x (H) mm
080563	Duras	0.5 mm	50	0.6 kg	131 x 131 x 44 mm
080564	Duras	0.75 mm	25	0.4 kg	131 x 131 x 34 mm
080565	Duras	1 mm	25	0.6 kg	131 x 131 x 34 mm
080566	Duras	1.5 mm	25	0.9 kg	131 x 131 x 44 mm
080567	Duras	2 mm	12	0.5 kg	131 x 131 x 34 mm
080568	Blandas	0.5 mm	25	0.2 kg	131 x 131 x 15 mm
080569	Blandas	1 mm	12	0.2 kg	131 x 131 x 15 mm
080570	Blandas	1.5 mm	12	0.3 kg	131 x 131 x 34 mm
080571	Blandas	2 mm	12	0.4 kg	131 x 131 x 34 mm
080572	Bruxismo	3 mm	8	0.4 kg	131 x 131 x 34 mm
080573	Deportes	4 mm	6	0.4 kg	131 x 131 x 34 mm



Termoconformadora por presión PlastPress Ref. 080544

La termoconformadora de presión positiva más compacta del mercado. Mayor fidelidad de copia y menor ruido en comparación con las máquinas de vacío. Práctica y versátil, admite placas redondas y cuadradas de hasta 6 mm de espesor. Debe conectarse directamente a un compresor (entre 3 y 8 bar).

Alto	270 mm
Ancho	235 mm
Fondo	265 mm
Peso	7.5 kg
Potencia	450 W

Placas \square de 120 a 131 mm
Placas \circ de 120 a 134 mm

Placas de termoconformado

Fabricadas en plásticos de alta calidad con certificados CE como producto sanitario. No aparece hollín o humos en el calentamiento. La ausencia de material reciclado evita que se desgarren al someterlas a vacío.

(L) 310 x (W) 270 x (H) 310 mm 8.5 kg

Ref.	Tipo	Dureza	Apariencia	Tamaño	Espesor	Cant.
080574	Cristal	Duras	Transparente	126x126	0.3 mm	10
080575	Cristal	Duras	Transparente	126x126	0.75 mm	5
080576	Cristal	Duras	Transparente	126x126	1.0 mm	5
080577	Cristal	Duras	Transparente	126x126	1.5 mm	5
080578	Cristal	Duras	Transparente	126x126	2.0 mm	5
080579	Lechosa	Duras	Translúcida	126x126	0.6 mm	10
080580	Soft	Blandas	Translúcida	131x131	1.0 mm	10
080581	Soft	Blandas	Translúcida	131x131	1.5 mm	10
080582	Soft	Blandas	Translúcida	131x131	2.0 mm	10
080583	Soft	Blandas	Translúcida	131x131	3.0 mm	5
080584	Soft	Blandas	Translúcida	131x131	4.0 mm	5

Ref.	Tipo	Dureza	Apariencia	Tamaño	Espesor	Cant.
080574R	Cristal	Duras	Transparente	\varnothing 125	0.3 mm	10
080575R	Cristal	Duras	Transparente	\varnothing 125	0.75 mm	5
080576R	Cristal	Duras	Transparente	\varnothing 125	1.0 mm	5
080577R	Cristal	Duras	Transparente	\varnothing 125	1.5 mm	5
080578R	Cristal	Duras	Transparente	\varnothing 125	2.0 mm	5
080579R	Lechosa	Duras	Translúcida	\varnothing 125	0.6 mm	10
080580R	Soft	Blandas	Translúcida	\varnothing 125	1.0 mm	10
080581R	Soft	Blandas	Translúcida	\varnothing 125	1.5 mm	10
080582R	Soft	Blandas	Translúcida	\varnothing 125	2.0 mm	10
080583R	Soft	Blandas	Translúcida	\varnothing 125	3.0 mm	5
080584R	Soft	Blandas	Translúcida	\varnothing 125	4.0 mm	5



Termoconformadora por presión Ref. 080543

La fuerte presurización permite un moldeo preciso, independientemente del recorte del modelo, así como diversos grosores (0.5 a 4.0 mm) y se pueden usar placas cuadradas y redondas (127, 125, 120 mm).

Alto	545 mm
Ancho	410 mm
Fondo	260 mm
Peso	15 kg
Consumo	450 W
Presión	4-6 bar

Horno de secado Ref. 080118 para placas de termoconformado



Un ventilador hace circular el aire caliente para un secado uniforme.

- Extrae la humedad y mantiene secas las láminas de termoconformado, para evitar la formación de poros.
- Secado de instrumental, de modelos de escayola, etc.
- 6 bandejas de acero inox.
- Carcasa de acero inoxidable.
- Temporizador de 24 horas.

Alto	310 mm
Ancho	340 mm
Fondo	450 mm
Peso	8.3 kg
Consumo	550-650 W
Temperatura	35-75°C

Calentador de placas de cera Ref. 080078

Aparato muy útil en aquellas aplicaciones que precisan de un calentador que mantenga la temperatura del agua de manera precisa (polimerización de pequeños elementos; planchas de cera para la Toma de Registro Intraoclusares, etc.). Dispone de una cuba de 1 L. de capacidad máxima fabricada en acero inoxidable de fácil limpieza. La carcasa está construida en poliuretano de alta densidad, material muy resistente a los agentes químicos.

El control de la temperatura del baño se realiza mediante un termostato electrónico que combina sencillez de manejo con una gran precisión en el mantenimiento de la temperatura programada. El margen de temperaturas va de los 30 a los 75°C.

Una potente resistencia de caldeo permite alcanzar la temperatura de consigna en pocos minutos.



CARACTERÍSTICAS TÉCNICAS

Alto	146 mm	Alimentación	230 V
Ancho	230 mm	Rango temperaturas	30-75 °C
Fondo	195 mm	Potencia	310 W
Peso	1.7 kg	Capacidad	1 l.

(L) 300 x (W) 300 x (H) 200 mm	2 kg
--------------------------------	------

Micromotor (de inducción) Plus Ref. 100280

Reloj digital. Fuerte torque a baja velocidad. Posición vertical / horizontal. Posibilidad de giro a derecha y a izquierda. Sistema de control de velocidad mano / pie. Auto-diagnosis. Display de error. Función de almacenamiento de memoria de trabajo.



Alto	182 mm
Ancho	96 mm
Fondo	207 mm
Peso	3.9 kg
Maximo	50000 rpm
Torque	7.8 N.cm
Potencia	230 W
Alimentación	220-240 V - 50/60 Hz

(L) 280 x (W) 280 x (H) 200 mm	4.6 kg
--------------------------------	--------

Micromotor Élite (de inducción) Ref. 100285



- Motor sin escobillas.
- Posición vertical/horizontal.
- Giro a derecha y a izquierda.
- Control de velocidad mano/pie.
- Auto-diagnosis.
- Display de error.



Alto	182 mm	Maximo	50000 rpm
Ancho	91 mm	Torque	7.8 N.cm
Fondo	205 mm	Potencia	230 W
Peso	2.5 kg	Voltage	230 V (50/60 Hz)

(L) 280 x (W) 275 x (H) 200 mm	4.65 kg
--------------------------------	---------

Micromotor de rodilla (de inducción) Ref. 100278S

Micromotor sin escobillas con control de pie o de rodilla. Posibilidad de giro a derecha y a izquierda. Para fresas de Ø 2.35 mm, función de mantenimiento automático de la velocidad, protección ante sobrecargas y autodiagnosis.

Velocidad	50000 rpm
Torque	7.8 N.cm
Peso caja control	3.1 kg
Peso pieza mano	365 g

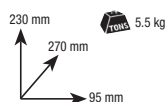

(L) 260 x (W) 335 x (H) 215 mm	5 kg
--------------------------------	------

Micromotor (de escobillas) Ref. 100283

- Salida para 2 piezas de mano.
- Giro izquierda/derecha.
- Control suave de velocidad manual/pedal.
- Protección automática de sobrecarga.

Uso ocasional, no recomendable para metal

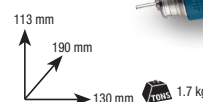
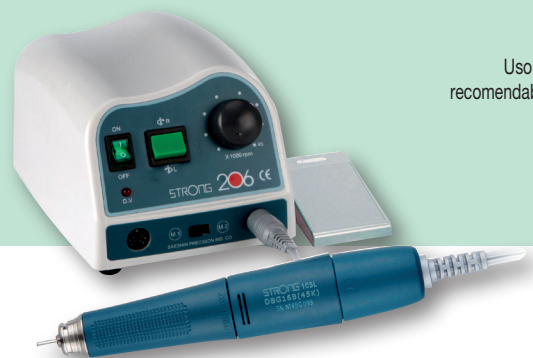

Maximo	45000 rpm
Torque	4.0 N.cm
Alimentación	110-230 V - 50/60 Hz

Micromotor (de escobillas) Ref. 100284

Uso ocasional, no recomendable para metal
Diseño compacto y ergonómico.
Posibilidad de giro derecha-izquierda.
Sistema automático de protección ante sobrecarga.
Pedal de control de velocidad.

Máximo	35000 rpm
Torque	2,94 N.cm
Potencia	45 W

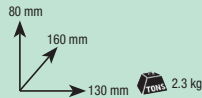

Micromotores portátiles (autonomía 10 horas)

Ref. 100282
(inducción) intramatic

L 210 x (W) 193 x (H) 73 mm	1.1 kg
-----------------------------	--------

RPM 30000
Torque 250 gfcM
Potencia 30 W

Uso ocasional,
no recomendable
para metal

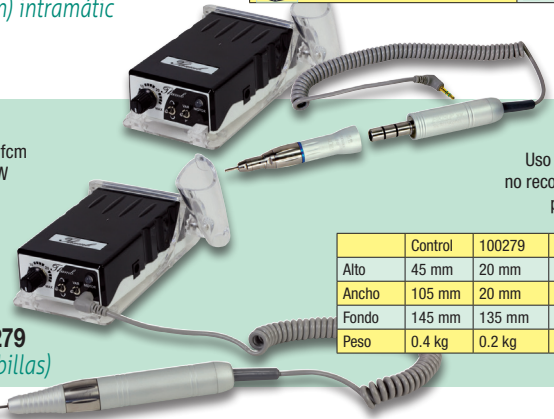

	Control	100279	100282
Alto	45 mm	20 mm	20 mm
Ancho	105 mm	20 mm	20 mm
Fondo	145 mm	135 mm	155 mm
Peso	0.4 kg	0.2 kg	0.2 kg

Ref. 100279
(con escobillas)

Compresores a pistón seco

Compresor: 80 l/min
Compresor: 80 l/min (con secador)
Compresor: 160 l/min
Compresor: 160 l/min (con secador)

Ref. 110300
Ref. 110310
Ref. 110330
Ref. 110340

Familia de cuatro compresores integrada por dos modelos tamaños de 80 y 160 litros/minuto a los que se les puede acoplar un secador con purga automática, resultan en una familia de cuatro compresores.

Funcionamiento extremadamente silencioso (60 dB), sencillo mantenimiento (pistón seco) y excelente fiabilidad. Se suministran con dos manómetros (presión de calderín y de servicio), manorregulador de salida y juego completo de válvulas para el purgado. La presión de servicio puede alcanzar los 8 bares.



Ref. 110300



Ref. 110310



Ref. 110330

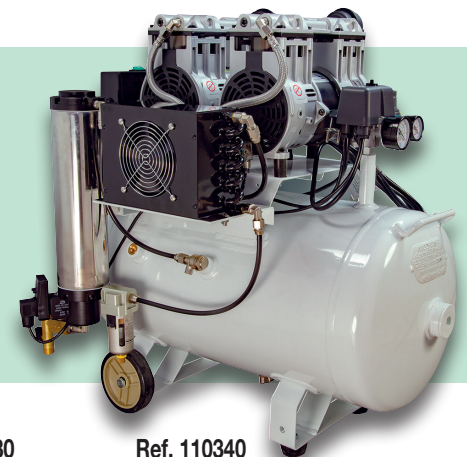

Ref. 110340

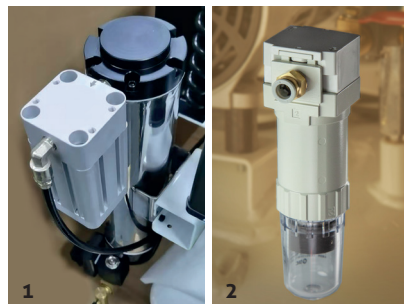

1. Los modelos con secador están también disponibles con filtro HEPA (H14) Ref. 110310H y Ref. 110340H.

2. El filtro de carbón activo Ref. 110300-53 está disponible como accesorio para todos los compresores.



¿Cómo sé si mi compresor cumple la normativa europea de seguridad?

Es fácil encontrar compresores dentales fabricados en oriente que no cumplen la normativa europea de seguridad vigente. Por este motivo, es recomendable comprobar su timbre de características y seguridad: se trata de una chapa soldada en el calderín similar a la fotografía adjunta. Junto al símbolo CE, se puede apreciar el número del Organismo Notificado que ha validado su adecuación a normas europeas.

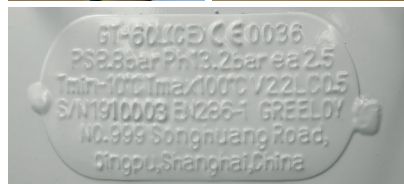

CERTIFICADO por TÜV SÜD Certificado de tipo
Nº 12202200491258001
Directiva 2014/29/UE (recipiente a presión)

Referencia	110300	110310	110330	110340
Potencia	750 W	750 W	1500 W	1500 W
Caudal efectivo (a 4 bares)	80 l/min	80 l/min	160 l/min	160 l/min
Ruido	53 dB	53 dB	54 dB	54 dB
Presión	5-8 bar	5-8 bar	5-8 bar	5-8 bar
Capacidad calderín	30 l	30 l	50 l	50 l
Nº Cabezas	1	1	2	2
Largo	390 mm	540 mm	370 mm	480 mm
Ancho	390 mm	390 mm	680 mm	680 mm
Alto	650 mm	650 mm	750 mm	750 mm
Peso	30 kg	37 kg	58 kg	66 kg

Peso	37 kg	44 kg	65 kg	73 kg
------	-------	-------	-------	-------

Aspiración de anillo húmedo Ref. 100345

Diseñada para una sencilla y fiable operativa, esta unidad cuenta con una rápida respuesta: detecta la señal de encendido y alcanza el nivel óptimo de vacío en un tiempo record. Su funcionamiento es extremadamente silencioso y además no requiere de operaciones de mantenimiento, por tratarse de una tecnología que separa automáticamente el aire del agua con los residuos. La potencia de succión se mantiene en todo momento estable, sin que puedan apreciarse altibajos o fallas. Esta unidad es válida para un puesto de trabajo con un uso intensivo, o para dos puestos de trabajo en el caso de uso moderado.

Alto	585 mm
Ancho	405 mm
Fondo	360 mm
Peso	27 kg
RPM	0-4000
Flujo de aire	300 l/min
Potencia	750 W
Nivel sonoro	58 dB

L 470 x (W) 430 x (H) 650 mm	25 kg
------------------------------	-------



Baño ultrasonidos Calypso Ref. 080422

El modelo Calypso representa un baño de limpieza por Ultrasonidos de última generación, que incorpora los más novedosos avances: transductores de tipo Sándwich, con una potencia real de 100 W. transmitida a la cuba; frecuencia de funcionamiento de 40 kHz, lo que supone un compromiso óptimo entre sonoridad y potencia de limpieza; control de tiempo electrónico gobernado por microprocesador, con display digital y señales acústicas de aviso; sistema de calentamiento automático del líquido de limpieza; carcasa fabricada en Poliuretano de Alta Densidad, material con especial resistencia a los agentes químicos; 4 litros de capacidad de cuba; desagüe; etc. Todas estas características se complementan con una atractiva línea de esmerado diseño.



El equipo se suministra de serie con los siguientes accesorios:

- Una cesta de Acero Inoxidable para la limpieza de instrumental.
 - Un vaso de cristal para la limpieza de pequeños instrumentos y su soporte.
 - Una tapa, que elimina ruido durante el funcionamiento del aparato y evita que la suciedad se deposite en el baño.
 - Una pinza limpiafresas (MESTRA Ref. 070520).



Ref. 080422-26 Opcional
Cesta larga (no incluida)

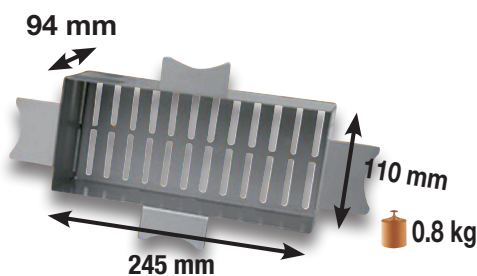

CARACTERÍSTICAS TÉCNICAS

Alto	220 mm
Ancho	425 mm
Fondo	270 mm
Peso	4,5 kg
Capacidad Cuba	4 l.
Alimentación	230 V 50/60 Hz
Potencia transductores	100 W
Frecuencia	40 khz

(L) 420 x (W) 360 x (H) 300 mm 9 kg

Baño de ultrasonidos 2,8 l Ref. 100150

Baño de ultrasonidos 5,8 l Ref. 100152



Fabricados en acero inoxidable: alta resistencia al desgaste y larga vida útil. Control de tiempo digital, de fácil uso. Dispone de desagüe en la parte lateral. Tiempos de 1 a 99 minutos. Temperatura de 1 a 80°C. Aptos para la limpieza de modelos impresos en 3D con resina.

Referencia	100150	100152
Potencia ult.	120 W	180 W
Potencia cal.	100 W	200 W
Capacidad	2,8 ml	5,8 ml
Frecuencia	40 khz	40 khz
Alto	240 mm	295 mm
Ancho	315 mm	385 mm
Fondo	165 mm	180 mm
Peso	3,9 kg	5,4 kg

(L) 240 x (W) 345 x (H) 310 mm 4,5 kg



Baño de ultrasonidos 2,5 l. Ref. 100140



Muy cómodo y práctico para la limpieza de pequeños objetos en Laboratorio y Clínica Dental. Su cuba de 2,5 l. de capacidad tiene las dimensiones adecuadas para albergar en su interior instrumentos usuales en la Clínica Dental. Cuenta con un sistema de calentamiento y con un temporizador electrónico.

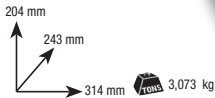

TONS 3,073 kg

Tensión	230 V 50/60 Hz
Potencia	80 W
Capacidad	2500 ml.
Frecuencia	35 khz

(L) 360 x (W) 275 x (H) 240 mm 3,500 kg

Baño de ultrasonidos, 3 l. Ref. 100142

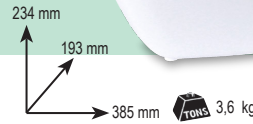

TONS 3,6 kg

Para la limpieza de pequeños objetos en el Laboratorio y la Clínica dental. Con cable desmontable, válvula de drenaje y manguera. Incluye un cestillo protector de plástico y manguera de desagüe.

Tensión	220-240 V	Capacidad	3000 ml
Potencia	150 W	Frecuencia	36 kHz

Baño de ultrasonidos 1,4 l. Ref. 100141



Herramienta imprescindible tanto en el Laboratorio como en la Clínica Dental. Los 60 W. de potencia real entregada garantizan un excelente poder de limpieza. Dispone de temporizador electrónico con display de 7 segmentos.

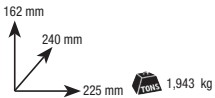

TONS 1,943 kg

Tensión	230 V 50/60 Hz
Potencia	60 W
Capacidad	1400 ml.
Frecuencia	42 khz

(L) 430 x (W) 270 x (H) 270 mm 2,500 kg

Baño de ultrasonidos

(mini)
Ref. 100144

(para limpieza de dentaduras)
Ref. 100160

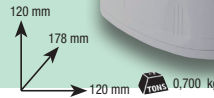

TONS 0,700 kg



La Pila no está incluida

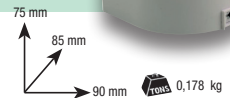

TONS 0,178 kg

Tensión	230 V 50/60 Hz
Potencia	21 W
Capacidad	140 ml.
Frecuencia	42 khz

Alimentación 2 pilas AA

Cámara intraoral (autofocus) Ref. 100335



Alta resolución con 2.000.000 de pixels. Función Auto-Enfoque. Traslado de imágenes por WIFI. Incluye monitor LCD de 15 pulgadas. Soporte a barra y tirador.

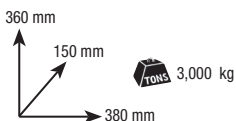

TONS 3,000 kg

(L) 420 x (W) 100 x (H) 410 mm 3,900 kg

Lámpara de blanqueamiento Ref. 100340



Amplio espectro de iluminación (desde 420 a 472 nm) y elevada potencia (hasta 2000 mW/ Cm²). Es Fácilmente ajustable en altura y orientación debido a su práctico "cuello de cisne". Su display digital informa de los tiempos, potencia, etc. del proceso de blanqueamiento. También dispone de un práctico mando a distancia. Se suministra completa para su uso y con 20 férulas bucales desechables, dos gafas de protección y un retractor labial.

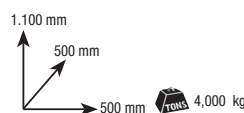

TONS 4,000 kg

(L) 615 x (W) 350 x (H) 300 mm 7,000 kg



Lámpara de blanqueamiento Ref. 100341



- Amplio espectro de iluminación.
- 5 luces Azules: desde 430 a 490 nm.
- 2 luces Rojas de alta potencia: 610 a 650 nm.
- 3 tipos diferentes de fuentes de luz LED: azul, rojo, (rojo + azul).
- Potencia de salida luz: hasta 2.327 mW/cm.
- 8 luces violetas con efecto de esterilización.
- Fabricada en material metálico, de apariencia elegante y fácil de montar.
- Tiempo de blanqueo ajustable.
- Alimentación: 100-240 V, 50/60 Hz.

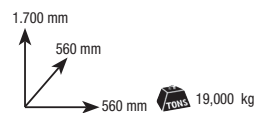

TONS 19,000 kg

(L) 670 x (W) 400 x (H) 300 mm 21,2 kg

Motor endodoncia

(sin cables) Ref. 100350

Diseño optimizado para la interfaz de usuario.

- Cuerpo ergonómico y compacto.
- 5 Programas de memoria.
- De 100 a 600 r.p.m.
- Funciones inversas Auto y autostop.



Máximo	100-600 rpm
Torque	1-4 N.cm
Potencia	230 W
Alimentación	pilas

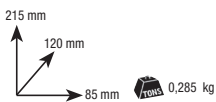

(L) 240 x (W) 170 x (H) 80 mm 0,275 kg



Localizador de ápices

Ref. 100330

Calibración automática, pantalla LCD con una imagen clara y precisa. Con colores diferentes. Accesorios esterilizables. Batería recargable.

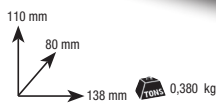

(L) 230 x (W) 155 x (H) 112 mm 0,800 kg

Cortador de gutapercha

Ref. 100349

La punta tiene un diseño flexible para que se pueda cortar sin problemas. Presionando el botón de encendido, la punta se calentará inmediatamente hasta 500°C.

NEW

Suelte el botón y la punta se enfriará rápidamente.

Cubra la punta con el tapón después del uso.

Coloque el aparato en la base del soporte.

Voltage	2 baterías AA (3V cc)
Temperatura	>500 °C
Enfriamiento	Menos de un segundo
Soporte	3 cm x 2,5 cm
3 puntas	(L: 2,0 mm; M: 1,2 mm; S: 0,5 mm)

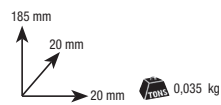

(L) 180 x (W) 70 x (H) 35 mm 0,122 kg



Ultrasonidos de sobremesa D3

Ref. 100313



(Limpieza-Periodoncia)



Alimentación	100-240 V 50/60 Hz, 30 VDC
Potencia	3-20 W
Frecuencia	28 +-3kHz
Presión	0.1-5 bar (0.01-0.5 MPa)



(L) 375 x (W) 305 x (H) 115 mm 2,620 kg

Ultrasonidos de sobremesa D5

Ref. 100316



(Limpieza-Periodoncia-Endodoncia)



Alimentación	100-240 V 50/60 Hz, 30 VDC
Potencia	3-20 W
Frecuencia	28 +-3kHz
Presión	0.1-5 bar (0.01-0.5 MPa)

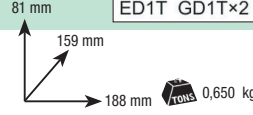

(L) 375 x (W) 305 x (H) 115 mm 2,610 kg

Ultrasonidos de sobremesa D7

Ref. 100318



Limpieza + Periodoncia + Endodoncia con depósito para líquidos o medicamentos de tratamiento.

Pieza de mano tipo Satelec, desmontable y autoclavable a 135° con 8 puntasinsertos

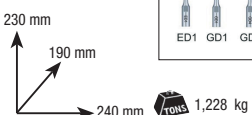
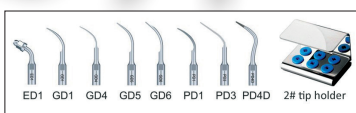

(L) 360 x (W) 250 x (H) 185 mm 2,712 kg

Calentador de composite

Ref. 080077



Dispositivo para mantener caliente las jeringuillas de composite

CARACTERÍSTICAS TÉCNICAS

Alto	135 mm
Ancho	97 mm
Fondo	110 mm
Peso	0,742 kg
Temperatura	40-50 y 70°C
Diámetro de agujeros	16 mm
Alimentación	100 a 240 V

Lámpara de polimerización LED. C. Ref. 100320

De accionamiento por batería, dispone de una base/cargador de sobremesa que evita incómodos cables en la lámpara, lo que unido a su sorprendente ligereza la convierten en una herramienta muy agradable de utilizar.

El tubo de fibra óptica es fácilmente desmontable y esterilizable.

Es posible regular los pulsos de luz en cuatro modos diferentes.



Alimentación	100-240 V 50/60 Hz
Salida luz	850-1000 mW/cm²
Peso	0,120 kg
Dimensiones	263 x Ø 23 mm

(L) 230 x (W) 75 x (H) 170 mm 0,639 kg

Incubadores biológicos de esporas

Aparatos incubadores de esporas sencillos y fáciles de manejar. Resultan imprescindibles para realizar las pruebas necesarias que confirman el adecuado funcionamiento de los aparatos de esterilización. Se encuentran disponibles dos modelos: **Elite**, con display digital y temperatura regulable; y **Practic**, muy funcional y económico. Ambos tienen cuatro cámaras para poder realizar al mismo tiempo otras tantas verificaciones. Por su parte el modelo **Elite** cuenta además con una pantalla que indica la temperatura a la que se realiza la prueba y el tiempo que resta hasta que ésta finalice. Su control electrónico también alerta de anomalías tales como cortes en el suministro eléctrico para evitar resultados incorrectos.

Los dos aparatos realizan la prueba a 57,5 °C, aunque el modelo **Elite** permite operar también a 35 °C en función del tipo de esporas utilizadas.



35 °C +/- 2,5 °C para Bacillus Subtilis
57,5 °C +/- 2,5 °C para Geobacillus stearothermophilus



Referencia	Elite R-100370	Practic R-100375
Tensión	230 V 50/60 Hz	90-250 V 50/60 Hz
Consumo	25 W	10 W
Temperaturas de uso	57,5 +/- 2,5°C e 35 +/- 2,5°C	57,5°C
Alto	80 mm	90 mm
Ancho	105 mm	75 mm
Fondo	165 mm	75 mm
Peso	0,750 kg	0,239 kg



Ref. 100370

Ref. 100375

 (L) 210 x (W) 260 x (H) 175 mm  1,100 kg

 (L) 103 x (W) 110 x (H) 95 mm  0,300 kg

Inox



Depósito de agua destilada

Ref. 080620

Depósito especialmente diseñado para el almacenamiento y suministro de agua destilada a presión en el sector dental. Está fabricado en acero inoxidable, con regulador de presión y doble válvula de seguridad. Antes de llenar el depósito, debe limpiarse y esterilizarse convenientemente. No utilizar detergentes que contengan ácido hidroc্লórico o similares.

Presión de trabajo: 5 bar
 Conexión: tubo Ø 6 mm.
 Está fabricado en acero inoxidable.
 Regulador de presión y **doble válvula de seguridad.**

Alto	680 mm
Ancho con regulador de presión	255 mm
Fondo o diámetro	225 mm
Peso	4,700 kg
Capacidad	18 litros



Destilador/descalcificador Ref. 100210

Basta con llenar la cuba con agua del grifo para obtener 4 litros de agua destilado en un tiempo aproximado de 5 horas. El agua resultante tiene una alta pureza (entre 2 y 10 mg / litro de residuo sólido) y puede emplearse en multitud de aplicaciones en la clínica y el laboratorio dental (autoclaves, realización de mezclas, máquinas generadoras de vapor, etc.). El aparato se suministra con un tanque de PVC de 4 litros; un juego de filtros de carbono activo; y un bote de ácido cítrico para la limpieza del tanque.

¡IMPORTANTE! El agua suministrada por el aparato corresponde al tipo "DESTILADA". Sin embargo, no puede ser empleada para uso en inyectables, viales, limpieza de heridas y en general cualquier aplicación de tipo quirúrgico que requiera pureza del tipo TRI-DESTILADA.





Recambio limpiador destilador (500 g.) **R-100210-01**

Recambio filtros destilador (6 u.) **R-100210-02**



365 mm
 280 mm
 250 mm  3,500 kg

Tensión	230 V 50/60 Hz
Potencia	580 W
Capacidad	4 l.

 (L) 285 x (W) 285 x (H) 400 mm  5,068 kg

icanCLAVE

Autoclave D118-18 L clase B Ref. 100365



Características

- Autoclave de sobremesa de 18 litros clase B.
- Componentes internos de alta calidad de marcas italianas, japonesas y estadounidenses.
- ✓ Valvulas ODE.
- ✓ Bomba de vacío ULUAK.
- ✓ Bomba de agua ULKA.
- Ultra silencioso (nivel de sonoridad inferior a 70 dB).
- Sistema de vacío triple fraccionado con un generador independiente de vapor, el cual garantiza ciclos de esterilización rápidos y seguros.
- Sistema de control de alta precisión para unos resultados de esterilización perfectos (EN13060).
- Autodiagnóstico con códigos de error.
- Completamente automático con ciclos de esterilización pre-programados.
- Cámara y puerta en acero inoxidable, con acabado de electro-pulido.
- Tanque de agua tipo abierto, lo que permite fácil llenado y limpieza.



Filtro Bacteriológico



Cierre de seguridad



Interfaz

- Interfaz muy sencilla, que permite al profesional trabajar con seguridad por su fácil manejo, ofreciendo confianza a las clínicas y a sus pacientes.
- Pantalla LCD, que muestra información sobre el proceso de los ciclos: tiempo, temperatura, presión, alerta de procesos.
- Diferentes idiomas para elegir: español, inglés, alemán, francés, italiano, holandés, polaco, rumano, checo, letón, lituano, húngaro y chino.

Control de la esterilización

- Impresión del reporte de esterilización y display disponible en varios idiomas.
- Incluye USB e impresora.
- Los datos de los últimos 20 ciclos se pueden guardar automáticamente en el sistema e imprimirse en su PC.

Seguridad

- Test: Test de vacío / Test de Bowie & Dick / Test de Helix.
- Los modelos de clase B incluyen ciclos para carga hueca tipo A y tipo B además de un ciclo específico para priones.
- El sistema de protección de doble puerta evita que el ciclo comience si la puerta no está correctamente bloqueada. Este sistema también evita que la puerta se abra si la presión dentro de la cámara no es igual a la presión atmosférica fuera de la cámara.
- Válvula de seguridad de presión evita la sobrepresión en la cámara y el generador de vapor.
- La alimentación se corta automáticamente si se produce un cortocircuito o un fallo eléctrico capaz de detectar e identificar la causa exacta de cualquier problema y emitir un código de error específico al operador.
- Interruptor de nivel de agua del tanque de agua que controla el nivel de agua máximo y mínimo.
- Advertencia automática para el mantenimiento.

Normativas

- 93/42/EEC Directiva médica sanitaria.
- 97/23/EEC Directiva de Equipos a Presión.
- EN 13060 Esterilizadores de vapor de agua pequeños.
- EN 61326, EN 61000 Compatibilidad electromagnética.
- EN 61010-1, UL 61010-1 Requisitos de seguridad.
- EN 61010-2-040, IEC 61010-2-040 Requisitos específicos para esterilizadores de vapor usados para tratamientos de materiales médicos.
- EN 13485:2012/AC:2012
- ISO 13485:2003

Servicio Técnico Oficial ICANCLAVE en España

CARACTERÍSTICAS TÉCNICAS

Voltaje Nominal	220-240 V 50/60 Hz.
Dimensiones cámara	247 / 350 mm
Disyuntor	F16 A / 400 V
Potencia Nominal	1750 V
Temperaturas de esterilización	121 / 134 °C
Capacidad tanque agua destilada	2.5 litros
Temperatura de operación (°C)	5-40
Humedad relativa de operación	Max. 80 %, no condensada
Alto	450 mm
Ancho	490 mm
Fondo	600 mm
Peso	47 kg.
Nivel Máx. de ruido	< 70 dB
Presión atmosférica de operación (kPa)	76-106



(L) 690 x (W) 575 x (H) 525 mm

 51 kg

Selladora de bolsas automática Ref. 080435

Steri. Date: 20200512 Exp. Date: 20200611 Batch No.: 00000000 Operator: Higienista Department: Seccion esteril Note: Prog. envuelto ID: D119C032

- Pantalla táctil de 7" con indicaciones
- Sistema de calentamiento rápido para un sellado perfecto
- La temperatura de sellado puede ser regulada por el usuario
- Su impresora integrada, permite marcar los registros obtenidos, para una correcta trazabilidad tanto en la clínica como en el laboratorio
- Conforme a las normas: ISO11607-2: 2006 y EN868-5-2009



Velocidad de sellado	10 m/minuto
Temperatura	60-220°C
Presión de sellado	86 N
Potencia	500 W
Dimensiones	635 x 240 x 200 mm
Peso	17 kg

Rodillo Opcional
Ref. 080436

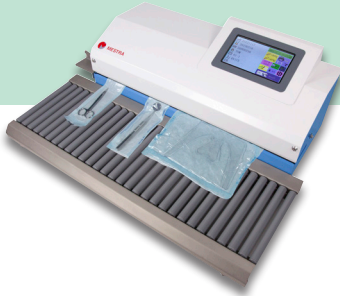

Selladora de bolsas Ref. 080433

Aparato sencillo y de línea agradable. Pese a sus reducidas dimensiones, tiene una longitud de sellado de 305 mm y una anchura de sellado de 12 mm, lo que la convierte en una selladora de prestaciones similares a modelos de mucho mayor coste. Ideal para su empleo en la clínica dental.

- Longitud sellado 305 mm
- Anchura sellado 12 mm

Alto	210 mm
Ancho	430 mm
Fondo	335 mm
Peso	6.5 kg
Tensión	230 V 50/60 Hz
Potencia	100 W

(L) 500 x (W) 415 x (H) 245 mm 8.7 kg

Bobinas no incluidas



Bobinas para selladoras

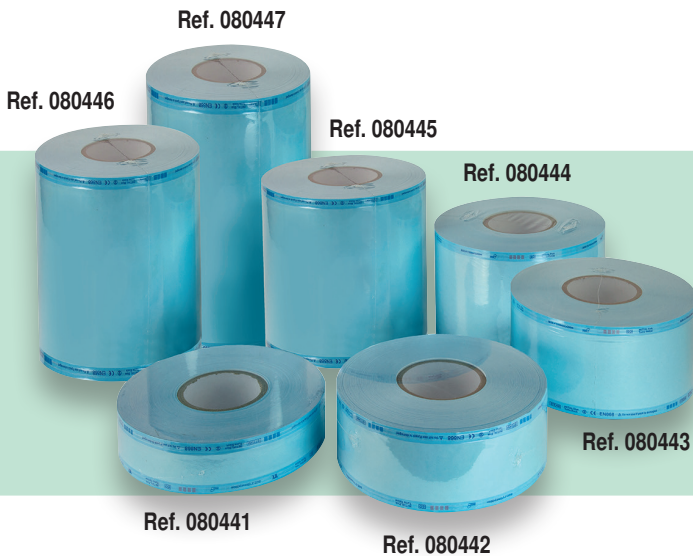

Ref. 080441	5 cm x 200 m
Ref. 080442	7.5 cm x 200 m
Ref. 080443	10 cm x 200 m
Ref. 080444	15 cm x 200 m

Ref. 080445	20 cm x 200 m
Ref. 080446	25 cm x 200 m
Ref. 080447	30 cm x 200 m

Bolsas para selladoras

(con autocierre)

Nuevas bolsas
5x9 cm ¡Las más pequeñas del mercado!



200 unidades por paquete

Ref. 080448	5 x 24 cm
Ref. 080449	7 x 26 cm
Ref. 080450	9 x 26 cm
Ref. 080451	5 x 9 cm
Ref. 080452	14 x 28 cm

Ref. 080454	19 x 36 cm
Ref. 080456	25 x 40 cm
Ref. 080457	30 x 40 cm
Ref. 080458	30 x 45 cm
Ref. 080459	5.7 x 13 cm

Productos Sanitarios Clase I (MDR 2017/745) Conforme a las normas ISO 11607-1:2017 y EN 868-5:2009

Purificadores de aire

Familia de purificadores de aire de tres tamaños diferentes. Actúan sobre el aire viciado de cualquier recinto eliminando polvo, suciedad y gérmenes.

Después del tratamiento, el aire queda mucho más limpio y respirable. Debe subrayarse que una mala calidad del aire favorece la aparición de enfermedades, especialmente de tipo respiratorio.

El proceso de purificación se inicia con una batería de filtros de tres niveles diferentes: HEPA bacteriano, carbón activo y fotocatalítico. Posteriormente, una lámpara UV de alto rendimiento prosigue con la labor de limpieza.

La purificación se completa con una ionización y la posibilidad de activación de un generador de ozono. Finalizado el tratamiento, podemos hablar de un aire altamente purificado y de calidad. Existen tres tamaños diferentes en función del volumen de la habitación a tratar.



Purificador 25 m²
Ref. 100510



Purificador
30-35 m²
Ref. 100512



Purificador
60-70 m²
Ref. 100514

CARACTERÍSTICAS TÉCNICAS

	Ref. 100510	Ref. 100512	Ref. 100514
Alto	303 mm	536 mm	570 mm
Ancho	329 mm	360 mm	370 mm
Fondo	170 mm	206 mm	265 mm
Peso	4 kg	6,3 kg	8,5 kg
Tensión	220-240 V 50 Hz	220-240 V 50 Hz	220-240 V 50 Hz
Potencia	36 W	45 W	72 W
Ruido	≤40 dB(A)	≤45 dB(A)	≤45 dB(A)
Volumen purificado	150 m ³ /h	280 m ³ /h	560 m ³ /h
Área de purificación recomendada	25 m ²	30-35 m ²	60-70 m ²
Filtrado de 3 niveles (HEPA, carbón activo, catalítico)	sí	sí	sí
Limpieza UV + Ionización	sí	sí	sí
Frecuencia lámpara UV	254 nm	254 nm	254 nm
*Generador de ozono	sí	sí	-
Control remoto	sí	sí	sí
Indicadores de: Temperatura Humedad / Calidad del aire Cambio de filtros	no	sí	sí

Cabinas UV



Familia de higienizadores UV de tres tamaños distintos. Es conocida la eficacia de los rayos ultra violeta para eliminar los gérmenes de cualquier superficie.

En el ámbito de la higiene, son ampliamente utilizados en diferentes sectores; los elementos que se desea higienizar se introducen en la cámara donde serán sometidos a una luz UV durante un tiempo definido. Finalizado el proceso, buena parte de los microorganismos presentes habrán desaparecido.

Ref. 100500

Ideal para pequeños objetos como teléfonos móviles, mascarillas, llaveros, monedas, joyas, etc. Muy recomendable para uso personal. Con función de secado mediante resistencia calefactora.



Ref. 100502

De tamaño medio. Su cámara permite procesar el mismo tipo de artículos que el modelo anterior, pero en mayor cantidad; o si se prefiere, objetos de mayor tamaño. Ideal para clínicas y laboratorios.



Ref. 100504

El interior del armario construido totalmente en acero inoxidable de fácil limpieza. Contiene 10 niveles de bandejas en los que se pueden almacenar instrumentos. Los elementos depositados serán sometidos a la acción de los rayos UV.



Referencia	100500	100502	100504
Alto	120 mm	300 mm	500 mm
Ancho	296 mm	290 mm	350 mm
Fondo	195 mm	200 mm	260 mm
Peso	1 kg	4,5 kg	8 kg
Tensión	110-240 V 50 Hz	220 V 50 Hz	220 V 50 Hz
Potencia	150 W	4 W	15 W
Temporizador	10 min.	0-60 min/continuo	0-999 min



Tamaño de gotícula regulable

Purificador / Nebulizador Ref. 100520

Es capaz de atomizar la disolución desinfectante creando una finísima niebla que penetra en todos los rincones.

- El tamaño de las gotículas puede ser ajustado, así como la distancia de lanzamiento de chorro.
- Utilizando los productos apropiados desinfecta eficientemente grandes superficies en apenas unos minutos (hasta 100m² en sólo 10 minutos).
- Su tanque de 5 l. permite pulverizar muchos metros cuadrados con una sola carga.
- El reducido peso del nebulizador (unos 3 kg) junto con la cinta banderola que se incluye, permite un empleo cómodo y seguro.
- El aparato se hace imprescindible para desinfectar superficies de tamaño medio.

Alto	250 mm
Largo	570 mm
Ancho	335 mm
Peso	2,7 kg
Alimentación	230 V 50 Hz
Potencia	1.000 W
Tanque	5 l
Volumen Spray	470 ml/ minuto
Tamaño gotícula	Ajus.: 100um y 150 um
Rango lanzamiento	Ajustable: 3-8 m.

Sistema de succión extraoral Ref. 100347



Posicione la boquilla junto a la boca del paciente y evite la propagación de todo tipo de aerosoles, partículas en suspensión, vapores y olores en la clínica. Reduzca en gran medida el riesgo de contaminación cruzada entre profesionales y pacientes y proteja la salud respiratoria.



Descripción del producto

- Dos niveles de potencia.
- 2 cartuchos de filtro compuesto por: Filtro grueso para partículas pequeñas. Filtro de carbono activo. Filtro HEPA H13.
- Luz UV.
- Generador de plasma.
- Forma ergonómica y fácil de mover para tener una buena posición de trabajo.
- Brazo de succión semirrígido, autoportante y fácil de limpiar.
- Carcasa de fácil limpieza.
- Contador de horas de uso.

Características técnicas

- Dos niveles de potencia (50-100 %).
- Ruido: ≤ 60 dB.
- Caudal: 4000 L/min.
- Vacío máximo: -25 kPa.
- Lámpara UV: 254 nm (vida aproximada 10000 h).
- Generador plasma: 5000 V (plasma 20000 h).
- Grado HEPA: H13 (0.3 µm, > 99.97 %).

*Mas de 12 h. de trabajo continuo sin sobrecalentamiento.

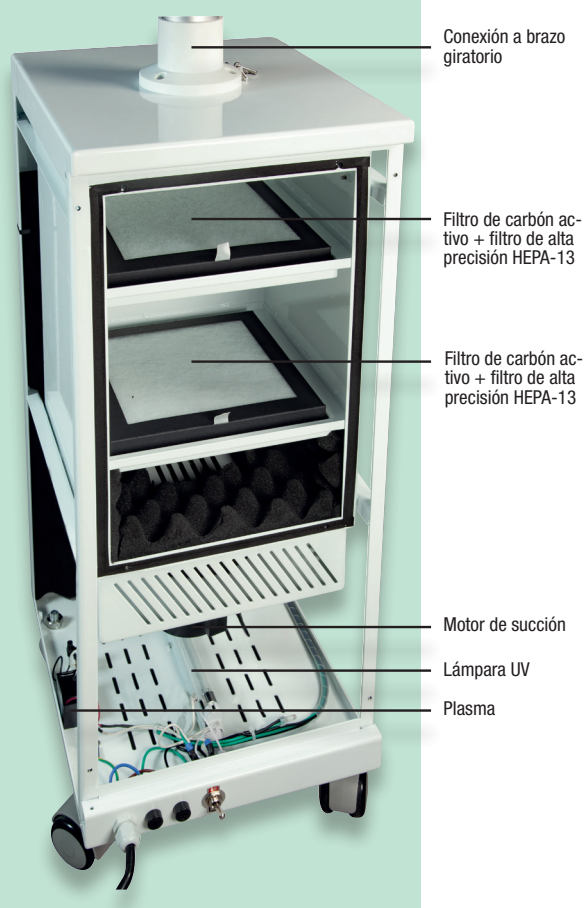

Conexión a brazo giratorio

Filtro de carbón activo + filtro de alta precisión HEPA-13

Filtro de carbón activo + filtro de alta precisión HEPA-13

Motor de succión

Lámpara UV

Plasma

CARACTERÍSTICAS TÉCNICAS

Alto (brazo no incluido)	755 mm
Ancho	330 mm
Fondo	320 mm
Peso (brazo incluido)	30 kg
Tensión	220 V 50/60 Hz
Consumo	1000 W
Longitud brazo	1,3 m.

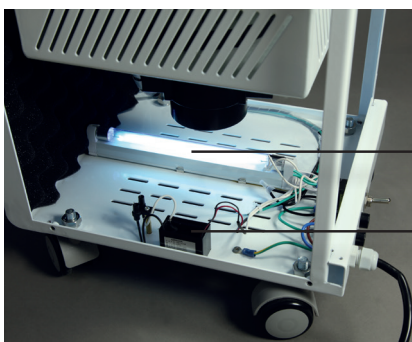

Lámpara UV

Generador de plasma

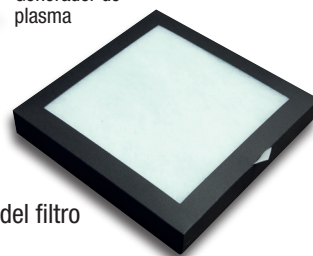

*Observación para mantenimiento:

Se recomienda reemplazar el elemento del filtro después de un año de uso.



(Kit) Mesa de trabajo

Ref. 100301 K2

- Mesa metálica, encimera de madera.
- Silla para puesto trabajo.
- Pulidora + 2 bandejas.
- Micromotor.
- Lámpara LED.

OBSEQUIO:

- ★ Lupa de mesa.
- ★ Fresero magnético.

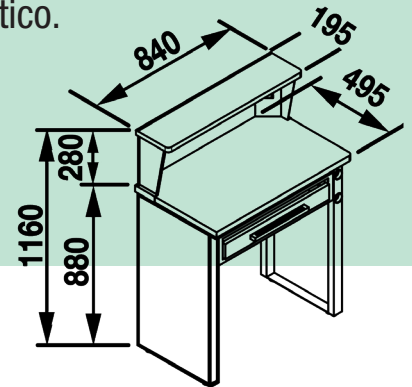

Silla Puesto de trabajo

Ruedas con frenado de seguridad
(EN 1335-2:2009)

Ref.100300

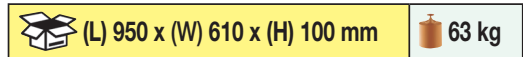

Mesa de trabajo Ref. 100301

Mesa de trabajo metálica con encimera de madera.
El montaje es sencillo.
Cuentan con todos los elementos y accesorios para el trabajo en entornos dentales: 2 enchufes, balda/repisa, cajón, etc..

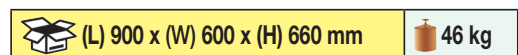
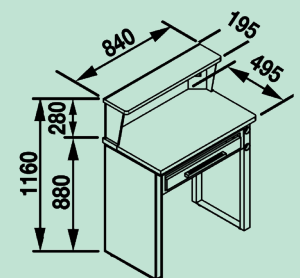
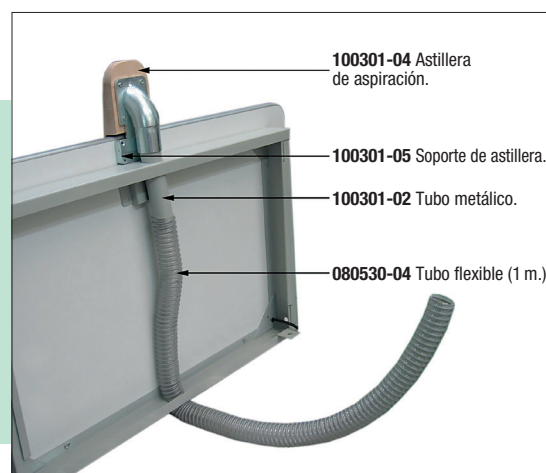

Sillas puesto de trabajo



Sin ruedas
Ref. 100297

Con ruedas
Ref. 100298

Sillas de trabajo especialmente diseñadas para el laboratorio dental. Cómodas, ergonómicas y de fácil limpieza. Permite 1 regulación de altura del asiento. De poliuretano esponjoso en color negro.

Ref. 100297 Ref. 100298

Altura máx. asiento	660 mm	555 mm
Altura mín. asiento	460 mm	420 mm
Fondo asiento	450 mm	450 mm
Ancho asiento	460 mm	460 mm
Peso	9 kg	8 kg

Silla puesto trabajo

Ref. 100299



Permite 4 regulaciones diferentes, altura e inclinación del asiento y altura y ángulo de inclinación del respaldo.

Altura máxima	555 mm
Altura mínima	420 mm
Fondo	450 mm
Ancho	460 mm
Peso	10.3 kg

Ruedas con frenado de seguridad
(EN 1335-2:2009)

Silla puesto trabajo

Ref. 100300



Permite 4 regulaciones diferentes: altura e inclinación del asiento y altura y ángulo de inclinación del respaldo.

Ruedas con frenado de seguridad
(EN 1335-2:2009)

Altura máxima asiento	515 mm
Altura mínima asiento	390 mm
Fondo asiento	420 mm
Ancho asiento	420 mm
Peso	9 kg

(L) 610 x (W) 610 x (H) 325 mm 10.5 kg

Carrito móvil eléctrico

Ref. 100307

Fabricado en chapa de acero y esmaltado en blanco.

3 bandejas de 290 x 396 mm.
3 tomas de corriente para alimentar los equipos.
4 ruedas con desplazamiento suave y equilibrado.
Peso soportado por bandeja, 5 kg.

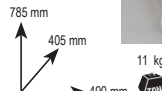

(L) 430 x (W) 520 x (H) 860 mm 12 kg



Carrito móvil eléctrico

Ref. 100305

Fabricado en chapa de acero y esmaltado en blanco.

3 bandejas de 40 x 30 cm.
2 tomas de corriente para alimentar los equipos.
4 ruedas con desplazamiento suave y equilibrado.

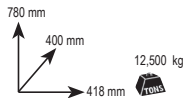

(L) 510 x (W) 420 x (H) 840 mm 15 kg

Carrito móvil eléctrico

Ref. 100306

Fabricado en chapa de acero y esmaltado en blanco.

3 bandejas de cristal.
2 tomas de corriente para alimentar los equipos.
4 ruedas con desplazamiento suave y equilibrado.

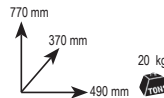

(L) 575 x (W) 560 x (H) 845 mm 25.5 kg

Carrito móvil eléctrico

Ref. 100309

Carrito metálico con ruedas para la clínica dental. Fabricado en resistente acero esmaltado blanco y resina.

3 enchufes universales.
3 cajones.
1 tomas de corriente.
Color blanco.
Deslizamiento suave.



(L) 480 x (W) 540 x (H) 840 mm 21 kg



(L) 430 x (W) 520 x (H) 860 mm 16 kg

Carrito móvil eléctrico

Ref. 100308

Fabricado en chapa de acero y esmaltado en blanco.

3 bandejas de 290 x 396 mm
3 tomas de corriente.
1 cajón.
4 ruedas con desplazamiento suave y equilibrado.
Peso soportado por bandeja, 5 kg.



Lámpara LED

(brazo articulado)

Ref. 100288

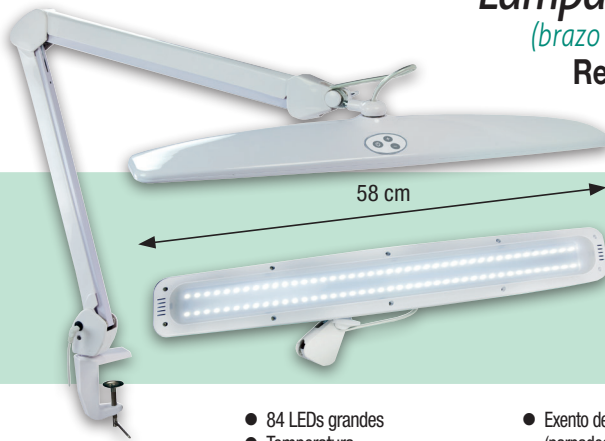

58 cm

- 84 LEDs grandes
- Temperatura de color 6000 - 7000 K
- Energía consumida 2 a 21 W
- Intensidad de luz regulable táctil.
- Exento de efecto Flicker (parpadeo)
- Con pinza para sujeción a la mesa.
- Brazo articulado muy resistente

(L) 760 x (W) 285 x (H) 120 mm 2,9 kg

Lámpara LED

(brazo articulado)

Ref. 100290

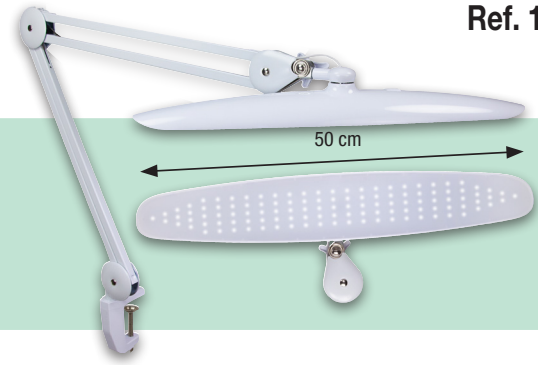

50 cm

- 117 pequeños LED
- Temperatura color 5600 - 6000 K
- Energía consumida 6 - 24 W
- Exento de efecto Flicker (parpadeo)
- Con pinza de sujeción a mesa

(L) 680 x (W) 220 x (H) 130 mm 2,6 kg

Lámpara LED

(brazo articulado)

Ref. 100289

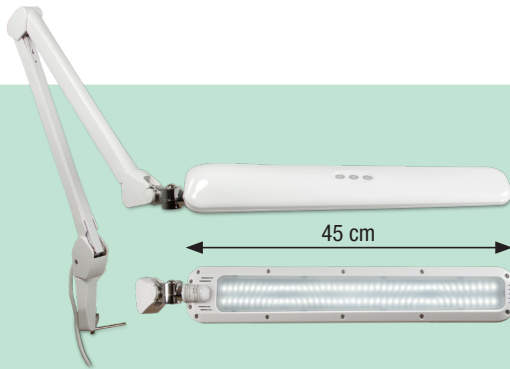

45 cm



- 90 LEDs grandes
- Temperatura color 6000 - 7000 K
- Intensidad de luz regulable táctil
- Con pinza para sujeción a la mesa

(L) 555 x (W) 420 x (H) 75 mm 2,9 kg

Lupa iluminada LED

(3 dioptrías) Ref. 100287

(5 dioptrías) Ref. 100287-5x



- 90 LEDs blancos.
- Lentes de 3 y 5 dioptrías.
- Diámetro lupa 120 mm.
- Con pinza para sujeción a la mesa.

(L) 540 x (W) 255 x (H) 110 mm 3 kg

Accesorios

para lámparas y lupas

Ref. 100287 - 100287-5X - 100288 - 100290

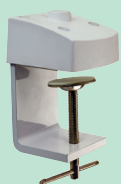

Ref. 100288-02
(Soporte Sargento)



Ref. 100288-04
(Soporte mesa atornillable)



Ref. 100288-10
(Pie de lámpara)



Ref. 100288-03
(Soporte pared)

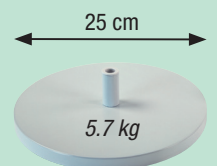

25 cm

5.7 kg

Ref. 100288-07
(Soporte sobremesa)

Unidad de anodizado



**Solución de agua (600 ml)
y bicarbonato sódico (20 g)**

Ref. 100295

Permite procesar elementos dentales de titanio de forma rápida, sencilla y económica. Resultados comparables a productos pertenecientes a una categoría muy superior.

- ✓ Resistencia a la corrosión.
- ✓ Resistencia al desgaste.
- ✓ Mejor adherencia y acabado superficial.
- ✓ Menor liberación de iones metálicos.
- ✓ Funciona con una solución de agua y bicarbonato sódico.

Apariencia:

La capa anódica puede ser coloreada con diferentes tonalidades, lo que le da al titanio un aspecto más atractivo que el gris pardo original.

Dimensión 207 x 245 x 160 mm
Peso: 2,73 kg
Voltaje: 10-65 V
Alimentación: AC220-240 V, 50/60 Hz
Potencia: 100 W
Tiempo de anodizado: 5 segundos



Aspiraciones Sirocco

El carácter modulable de esta gama aporta soluciones para clínica y laboratorio, permitiendo al usuario escoger tamaño de la unidad, tipo de brazo, sistema de filtrado, etc.

El modelo S incorpora dos etapas de filtrado HEPA (recogedor de partículas de alta eficiencia) además de un sistema de detección de micromotor externo y ajuste de potencia en siete niveles.

Los modelos M y L son aspiraciones robustas, silenciosas y de alta fiabilidad. El M es práctico para uso bajo la mesa de trabajo y el L (con una mayor capacidad) para sistemas de aspiración CAD/CAM. Incorporan conexión a micromotor y a una fresadora externa que funcionarán de manera sincronizada con la unidad.

- ✓ Motor de inducción (sin escobillas)
- ✓ Gran potencia de succión
- ✓ Eficiente aspiración de baja sonoridad (55 dB)
- ✓ Fácil extracción y limpieza de los filtros

Especificaciones Sirocco S

Alto 135 mm • Ancho 280 mm • Fondo 280 mm • Peso 3.1 kg • Potencia 350 W

Especificaciones Sirocco M

Alto 580 mm • Ancho 290 mm • Fondo 330 mm • Peso 11 kg • Potencia 800 W

Especificaciones Sirocco L

Alto 800 mm • Ancho 290 mm • Fondo 330 mm • Peso 13 kg • Potencia 800 W



Sirocco S con caja repaso clínica
Ref. 080534AC



Sirocco M con tubo flexible
Ref. 080536D1



Sirocco L con tubo flexible
Ref. 080537D

Sense A7 - Inducción

Ref. 100230

- ✓ Motor sin escobillas.
- ✓ Control de velocidad manual/pedal.
- ✓ Pantalla digital de velocidad.
- ✓ Giro a derecha e izquierda.
- ✓ Función de protección de sobrecarga.
- ✓ Función de aviso de avería.



Especificaciones
Dimensión 185 x 175 x 128 mm
Peso: 4,27 kg
Velocidad máxima: 55000 rpm
Torque: 8.5 N-cm
Potencia: 240 W
Tensión de salida: 0-36 V
Peso pieza de mano: 230 g



Sense A3 - Escobillas

Ref.: 100238 (blanco)

- ✓ Motor con escobillas.
- ✓ Control de velocidad manual/pedal.
- ✓ Pedal ON/OFF.
- ✓ Pantalla digital de velocidad.
- ✓ Giro a derecha e izquierda.
- ✓ Función de protección de sobrecarga.
- ✓ Función de aviso de avería.



Especificaciones
Dimensión 147 x 120 x 88 mm
Peso: 1,15 kg
Velocidad máxima: 35000 rpm
Torque: 3.0 N-cm
Potencia: 70 W
Voltaje: 0-33 V
Peso pieza de mano: 215 g
Diámetro fresas: Ø2.35 mm

Disponible también
en color carbono
(ref.: 100240)



Sense A6 - Inducción

Ref.: 100232 (blanco)

- ✓ Motor sin escobillas.
- ✓ Control de velocidad manual/pedal.
- ✓ Función de mantenimiento automático de la velocidad.
- ✓ Velocidad Baja / Media / Alta.
- ✓ Pantalla digital de velocidad.
- ✓ Giro a derecha e izquierda.
- ✓ Función de protección de sobrecarga.
- ✓ Función de aviso de avería.

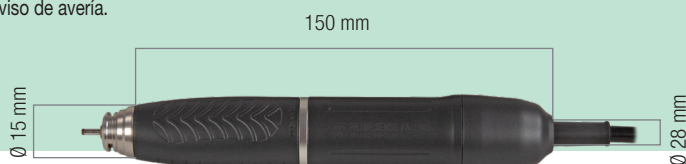

Especificaciones	
Dimensión	246 x 162 x 102 mm
Peso:	2,47 kg
Velocidad máxima:	55000 rpm
Torque:	8.0 N-cm
Potencia:	230 W
Voltaje:	0-36 V
Peso pieza de mano:	240 g



Disponible también
en color carbono
(ref.: 100234)

Prime 221 - Inducción

Ref.: 100236

- ✓ Motor sin escobillas.
- ✓ Control de velocidad manual/pedal.
- ✓ Pantalla digital de velocidad.
- ✓ Giro a derecha e izquierda.
- ✓ Función de protección de sobrecarga.
- ✓ Función de aviso de avería.



Especificaciones	
Dimensión	191 x 130 x 90 mm
Peso:	2,8 kg
Velocidad máxima:	50000 rpm
Torque:	5.8 N-cm
Potencia:	120W
Voltaje:	0-36 V
Peso pieza de mano:	205 g

TITAN 8 (ref. 100202)

Es la primera opción.

El agua destilada se carga directamente en la caldera.

TITAN AUTOFILL (ref. 100203)

Cuenta también con una bomba que permite succionar el agua destilada desde una garrafa externa.

- ✓ Fabricadas en acero inoxidable con componentes de alta calidad.
- ✓ Presostato digital.
- ✓ Indicador de llenado y falta de agua.
- ✓ Cable de conexión con diferencial incorporado.
- ✓ Grifo de desagüe con bloqueo de seguridad.

Especificaciones 100202 y 100203

Alto 36 cm
Ancho 27 cm
Fondo 42 cm
Potencia 2200 W
Tensión 220 V, 50/60 Hz
Presión 8 bar
Peso 12,5 kg
Caldera 3 L



Ref. 100202



Ref. 100203

↳ Garrafa externa no incluida.



Uso profesional

Datos adicionales sobre las tres referencias: 100202, 100203, 100204

Se suministran con los siguientes accesorios:

- ✓ Cable de alimentación con protección incorporada.
- ✓ Boquilla fina y boquilla larga de recambio.
- ✓ Tapón de seguridad de repuesto y 2 juntas.
- ✓ Embudo y vaso medidor (300 ml).
- ✓ Mangueras necesarias para conexión entrada/salida del agua.

Ref. 100202

- ✓ Llenado manual.

Ref. 100203

- ✓ Llenado manual.
- ✓ Autollenado sin enfriamiento previo (garrafa externa).

Ref. 100204

- ✓ Llenado manual.
- ✓ Autollenado sin enfriamiento previo (tanque integrado).
- ✓ Conexión directa a red.

TITAN PLUS (ref. 100204)

Cuenta con un depósito extra para el agua destilada. Se puede cargar agua sin necesidad de apagar la máquina ni esperar a que descienda la presión en el interior de la caldera. Simplemente abra el tapón del depósito auxiliar y vierta más agua en el momento que lo necesite.

Más seguro y sin interrupciones.

Especificaciones 100204

Alto 38 cm
Ancho 37 cm
Fondo 45 cm
Potencia 2600 W
Tensión 220 V, 50/60 Hz
Presión 4 - 8 bar
Peso 18 kg
Caldera 3 L
Depósito auxiliar 2 L



Depósito de agua destilada

Uso profesional



Delante





Detrás

Cabina de repaso Eclipse con aspiración incorporada

Ref. 080217

Caja de similares prestaciones a la "cabina de repaso Eclipse" (Ref. 080216), pero con la particularidad de integrar su propia unidad de aspiración. Sus reducidas dimensiones, la hacen ideal en lugares con poco espacio, en los que interesa mantener limpio el entorno sin la necesidad de voluminosos equipos de aspiración. En caso de necesidad, es posible incorporar la máquina a una fuente de aspiración externa.

Alto	275 mm	Fondo	400 mm
Ancho	360 mm	Peso	2,8 kg

 (L) 410 x (W) 370 x (H) 370 mm	 3,800 kg
--	--

Máquinas de vapor

Son ideales para labores de limpieza en los laboratorios dentales debido a su abundante caudal de vapor seco. Ambos aparatos se suministran con medidor de nivel de agua y embudo.

Referencia	100195	100196
Alto sin soporte	290 mm	280 mm
Alto con soporte	685 mm	680 mm
Ancho	235 mm	400 mm
Fondo	335 mm	325 mm
Peso	6.2 kg	11.3 kg
Potencia	1250 W	2250 W
Presión	4 bar	4 bar
Capacidad	3.5 L	5 L

Uso moderado

Ref. 100195



Ref. 100196



Ultrasonidos Ref. 100162

Aparato de limpieza por ultrasonidos para elementos dentales, con lampara UV que sirve para desinfectar durante la limpieza. Sus 28 W de potencia aseguran unos resultados excelentes. Sus reducidas dimensiones lo hacen indicado en entornos domésticos y en los viajes. Cuenta También con un temporizador digital.

Alto	122 mm	Fondo	104 mm
Ancho	122 mm	Peso	2,8 kg
Cuba	Ø 87*38 mm	Capacidad	180 ml
Frecuencia	42 kHz	Temporizador	5/10 min
Tensión	220 50/60 Hz	Potencia	28 W



Descripción	Página	Descripción	Página
ADERER, ALICATES	6	CHORROS DE ARENA	22
AGUA DESTILADA, DEPOSITO	31	CICLÓN	23
AIRE, PURIFICADOR	35	CLAMPS, PORTA	6
ALCOHOL, LAMPARILLA	9	CLAMPS, TENAZA	6
ALGINATO, DEPOSITO	24	COFFENDAM, ARCO	7
ALGINATO, ESPÁTULA	5	COMPOSITES, CALENTADOR	30
ALGINATO, MEZCLADORA	24	COMPRESORES	27
ALGINATO, TAZA	5	CONTENEDOR PARA MODELOS	11
ALGODÓN, DISPENSADOR DE ROLLOS	10	CORDONES	10
ALGODONERA	9	CORTADOR DE GUTAPERCHA	30
ALICATES	7	CUBETAS PARA IMPRESIÓN	15-16
ALICATES, SOPORTE	6	CUCHARA DOSIFICADORA	18
AMALGAMA, APLICADOR	7	DAPPEN, VASOS	5
AMALGAMAS, MORTERO	7	DECANTADORA	22
ANGLE, ALICATES	6	DEPOSITO DE AGUA DESTILADA	31
ANILLO HÚMEDO, ASPIRACIÓN	27	DEPOSITO ESTANCO PARA ALGINATO	24
ÁPICES, LOCALIZADOR	30	DESCONTAMINADOR DE FRESAS	9
APLICADOR AMALGAMA	7	DESINFECTANTE, NEBULIZADOR	36
ARCO FACIAL	3	DESTILADOR - DESCALCIFICADOR	31
ARCO PORTA COFFERDAM	7	DISPENSADOR DE ROLLOS DE ALGODÓN	10
ARTICULADORES	3-4	DISPENSADOR DE VASOS	10
ASPIRACIÓN	23-24	DOSIFICADOR DE LÍQUIDOS	10
ASPIRACIÓN DE ANILLO HÚMEDO	27	DOSIFICADORA, CUCHARA	18
ASPIRACIÓN EXTRAORAL	38	ENDODONCIA, CAJA	14
AUTOCLAVE	32	ENDODONCIA, MOTOR	30
BALANZA	18	ENDODONCIA, REGLA CALIBRADO	14
BANDEJA PORTA INSTRUMENTOS	14	EOLO	23
BANDEJA PORTATRABAJOS	13	ESCAYOLA, ESPÁTULA	5
BARRA SOPORTE PARA BANDEJAS	13	ESCUDO DE PROTECCIÓN RAYOS UV	16
BLANQUEAMIENTO, LAMPARA	29	ESPÁTULA ALGINATO	5
BOBINA PARA SELLADORA	34	ESPÁTULA ESCAYOLA	5
BOLSAS PARA SELLADORA CON AUTOCIERRE	34	ESPÁTULA PARA CEMENTO	6
BOQUILLAS MEZCLADORAS	15	ESPEJOS	5
BOX DE PULIDO	22	ESPORAS, INCUBADORA	31
CABINA HIGIENIZADORA UV	36	ESTERILIZACIÓN TENAZA	7
CAJA DE REPASO	24	ESTERILIZACIÓN, RECIPIENTE FRESAS	9
CAJA DE TRABAJO	23	EXTRAORAL, ASPIRACIÓN	38
CAJA DE TRANSPORTE	12	FOX, PLANO	7
CAJA PARA ENDODONCIA	14	FRESAS, ESTERILIZACIÓN	9
CAJAS	11	FRESAS, PINZA LIMPIEZA	7
CAJAS MODELOS DE ORTODONCIA	11	FRESERO	9
CAJAS ORTODONCIA	10	GAFAS DE SEGURIDAD	16
CAJAS PARA MODELOS	12	GEMINI	23
CAJAS PARA PLACAS DE ORTODONCIA	10	GUTAPERCHA, CORTADOR	30
CAJAS PARA PRÓTESIS	10	HORNO DE SECADO	25
CAJAS PRÓTESIS	10	IMPRESIÓN, CUBETAS	15-16
CALENTADOR DE COMPOSITES	30	INCUBADORA DE ESPORAS	31
CALENTADOR PLACAS CERA	26	INSTRUMENTOS PARA MODELAR PK THOMAS	6
CALIBRADOR	17	INTRAORAL, CÁMARA	29
CALLYPSO	28	IVORY, PERFORADORA DE DIQUES	6
CÁMARA INTRAORAL	29	LAMINAS DE TERMOCONFORMADO	27
CARRO	38	LAMPARA DE BLANQUEAMIENTO	29
CEMENTO, ESPÁTULA	6	LAMPARA DE POLIMERIZACIÓN LED.C	30
CERA, INSTRUMENTOS PARA MODELAR PK THOMAS	6	LAMPARA LED	38

Descripción	Página	Descripción	Página
LAMPARILLA DE ALCOHOL	9	SILICONAS, MEZCLADORA	24
LOCALIZADOR DE ÁPICES DPEX III	30	SILLA PARA PUESTO DE TRABAJO	40
LUPA CABEZA	17	SIROCCO	24
LUPA ILUMINADA	38	SOLDADURA, PINZAS	16
LUPAS	16	SOPORTE BANDEJAS, BARRA	13
MAGNÉTICO, FRESERO	9	SOPORTE PARA INSTRUMENTOS	6
MAGNÉTICO, SOPORTE PORTAINSTRUMENTOS	5	SOPORTE PORTA ALICATES	6
MANGOS PARA ESPEJOS	7	SOPORTE PORTAINSTRUMENTOS MAGNÉTICO	5
MANGOS PARA PUNTA MORSE	7	TAZA PARA ALGINATO	5
MAQUINAS	21	TENAZA PARA CLAMPS	6
MARTILLO SACA CORONAS	7	TENAZA PARA ESTERILIZACIÓN	7
MATHIEU, PINZA	6	TERMOCONFORMADO, LÁMINAS	27
MESA DE REPASO	39	TERMOCONFORMADORA	25
MEZCLADORA DE ALGINATO	24	TERMOPLAST	25
MEZCLADORA DE SILICONAS	24	TRANSPORTE, CAJA	12
MICROMOTOR	27-28	ULTRASONIDOS SOBREMESA	30
MINI MÓDULO MICROCHORREADO	23	ULTRASONIDOS, BAÑO	18-28-29
MORTERO PARA AMALGAMAS	7	UV, CABINA HIGIENIZADORA	36
MOTOR DE ENDODONCIA	30	UV, ESCUDO DE PROTECCIÓN	16
MULHACÉN	19	UV, GAFAS DE PROTECCIÓN	16
NEBULIZADOR PARA DESINFECTANTE	36	VASOS DAPPEN	5
NEGATOSCOPIO	18	VASOS, DISPENSADOR	10
NEGATOSCOPIO	18	VIBRADORES	22
NOVEDADES	43	WALDSACHS, ALICATES	6
OCUSOR DOBLE GUÍA	4	WEINGART, ALICATES	6
ORIÓN	23	ZOCALADORES	7
PELÍCULA DENTAL, PINZA	17		
PERFORADORA DE DIQUES	6		
PINZA LIMPIA FRESAS	7		
PINZA PELÍCULA DENTAL	17		
PINZAS PARA SOLDADURA	16		
PISTOLA DISPENSADORA DE SILICONA	15		
PISTOLA MICROCHORREADO	23		
PK THOMAS INSTRUMENTOS PARA MODELAR	6		
PLACAS DE TERMOCONFORMADO	27		
PLANO DE FOX	7		
PLASTPRESS	25		
PORTA CLAMPS	6		
PORTA FRESAS	9		
PORTAMATRICES	7		
PROTECTOR FACIAL	16		
PULIDO ELECTROLÍTICO	38		
PULIDORA	22		
PURIFICADOR DE AIRE	35		
RECIPIENTE PARA LA ESTERILIZACIÓN DE FRESAS	9		
RECORTADORA DE MODELOS	19-20-21		
REGLA CALIBRADO DE LIMAS DE ENDODONCIA	14		
RETRACTOR LABIAL	7-8		
REVELADORA MANUAL	17		
SCHWARZ, ALICATES	6		
SECADO, HORNO	25		
SELLADORA DE BOLSAS	34		
SEPARADOR DE MEJILLAS	7-8		
SERVILLETOS	7		



MESTRA

Txorierra Etorbidea, 60. 48150 Sondika (España)
+34 944 530 388 | info@mestra.es | www.mestra.es

