

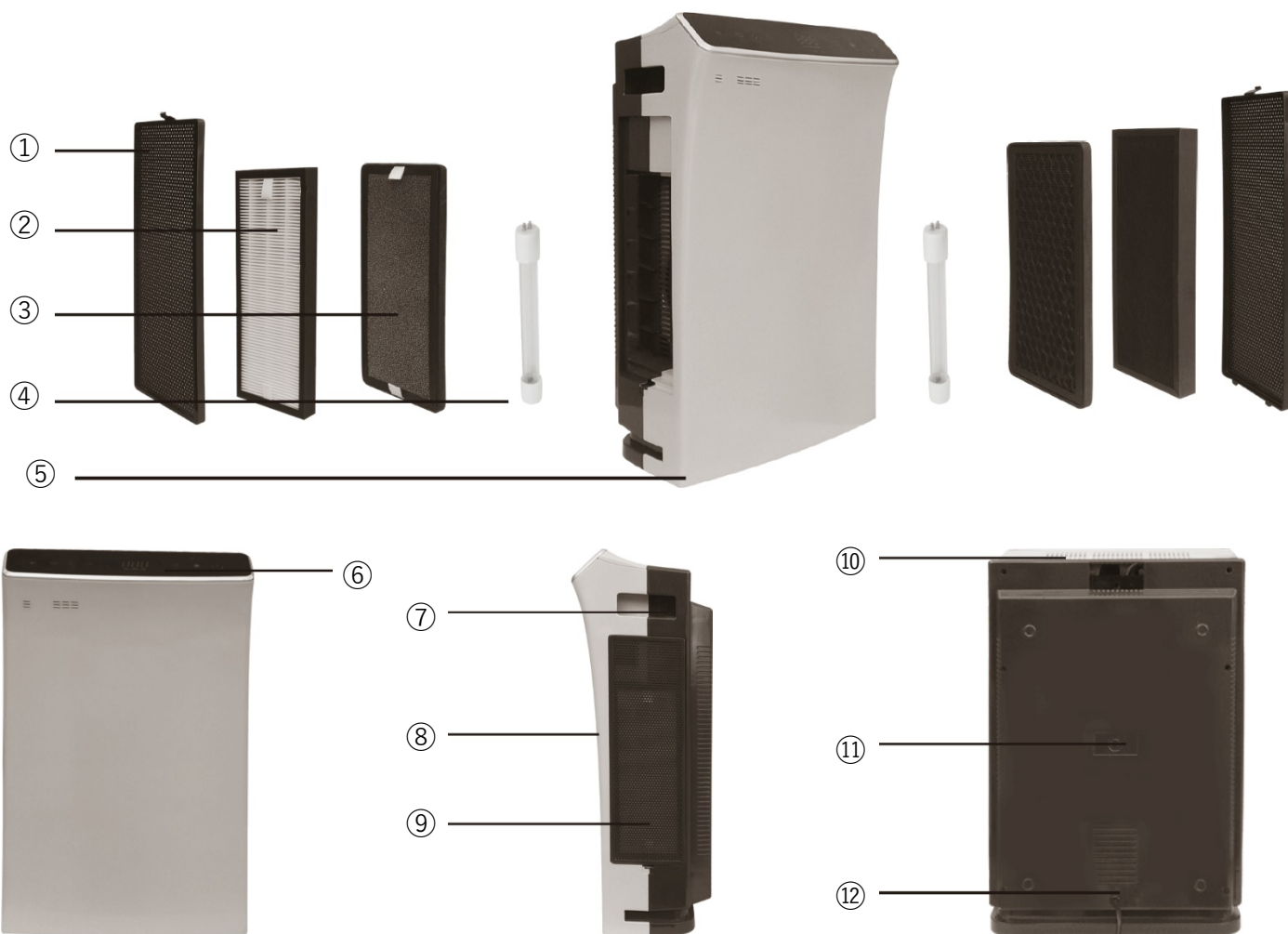

Ref. 100512



- | | |
|---|---|
| ① Cubierta de filtro / Filter cover | ⑥ Panel de control / Control panel |
| ② Filtro HEPA / HEPA filter | ⑦ Asa / Handle |
| ③ Carbon active + foto catalizador / Activated carbon + photo catalyst | ⑧ Cubierta filtro / Filter cover |
| ④ Lámpara UV / UV lamp | ⑨ Entrada aire / Air inlet |
| ⑤ Lámpara UV (funcionamiento opcional) / UV lamp (optional function) | ⑩ Salida aire / Air outlet |
| | ⑪ Etiqueta / Label |
| | ⑫ Agujero cable alimentación / Power cord hole |

Atención:

- Retirar bolsa de los filtros antes de poner en marcha el aparato.
- Salga de la habitación cuando se esté generando ozono.



Attention:

- **Remove the filter bag before starting the appliance.**
- **Leave the room when ozone is being generated.**

ADVERTENCIA (Mal uso puede causar muerte)

	Supervise a los niños y evite que toquen o utilicen la máquina.
 EVITAR HUMEDAD	No conecte ni desconecte la alimentación con las manos mojadas. Puede provocar una descarga eléctrica.
 NO DESMONTAR	No desmonte, repare ni reconstruya el aparato. Puede provocar un incendio o daños. Envíelo al distribuidor para su reparación.
 PROHIBIDO	Utilice el voltaje indicado. Puede provocar un incendio.
	Enchufe completamente el cable en el enchufe. Puede provocar un incendio debido al calentamiento o descargas eléctricas. No utilice el enchufe si está dañado o el suelto.
 EVITAR HUMEDAD	Evite el agua en la superficie de la unidad. Puede provocar un cortocircuito o una descarga eléctrica.
 DESCONECTAR	El aparato debe desconectarse de la red eléctrica antes de realizar la limpieza u otro mantenimiento. De lo contrario, la unidad puede comenzar a funcionar repentinamente, lo que puede provocar descargas eléctricas o lesiones.
	No inserte ningún objeto metálico en la unidad. Puede causar lesiones o descargas eléctricas.
	No lo repare cuando el cable o el enchufe estén dañados. Puede provocar cortocircuitos, descargas eléctricas o incendios. Envíelo al distribuidor para su reparación.
	If there is dust on the plug, it may weaken the insulation, even cause fire. Take out the plug and clean it with dry cloth. Please remove the plug from the socket if not using for a long period.

ATENCIÓN (Mal uso puede causar heridas)

 PROHIBIDO	No encienda la unidad con insecticida en la habitación. De lo contrario, el insecticida puede almacenarse en la unidad y explotar durante el tiempo normal de trabajo. Es perjudicial para la salud. Ventile completamente después de haber usado el insecticida antes de encender la unidad.
	No lo use en la habitación con humo, como una cocina. Puede causar daño porque la máquina no es un ventilador.
	No encienda ningún combustible ni cigarrillo. Puede provocar un incendio.
	No lo use en una habitación húmeda o con alta temperatura (como el baño). De lo contrario, puede provocar fugas, descargas eléctricas o incendios.
	Mantener alejado de alcohol, impregnantes orgánicos o insecticidas. Puede provocar un cortocircuito, descargas eléctricas, lesiones o incendios.
	Ventile a tiempo cuando se use con fuego en la habitación. Podría causar intoxicación por CO, (no es un ventilador).
	Agarre por el enchufe en lugar del cable cuando desconecte la alimentación. De lo contrario, puede provocar un cortocircuito, rotura del cable, descarga eléctrica o fuego.
Desconecte el enchufe si se presenta alguna de las siguientes condiciones:	
<ul style="list-style-type: none"> - Si no funciona ningún interruptor. - Si el cable de alimentación o el enchufe se calientan anormalmente. - Si percibe algún olor peculiar, ruido o vibración excepcional. - Cualquier otra anomalía o fallo. 	

Si el cable de alimentación está dañado, envíelo al distribuidor, al centro de servicio o al técnico para su reparación. No lo cambie ni repare por su cuenta.

Funcionalidad del producto

- **HEPA:** utilizando una nueva generación de materiales compuestos, puede eliminar partículas de forma eficaz.
- **Filtro de carbón activado:** biosíntesis de cáscara de nuez, el área de adsorción es más grande, puede eliminar eficazmente humo y formaldehidos.
- **Fotocatalizador:** al utilizar dióxido de titanio (TiO_2), su función de oxidación puede dañar el filtro capturado en la membrana celular de las bacterias o inhibir la actividad de los virus.
- **Lámpara UV:** La tasa de muerte de bacterias puede superar el 96%.
- **Anión:** Emisión de iones negativos.
- **Ozono:** Fuerte degradación del olor orgánico y función esterilizante.

(La función de ozono y UV son opcionales, consulte la máquina real para la configuración).

Características técnicas

- Detección inteligente de la calidad del aire: sensor de partículas PM2.5 incorporado.
- Panel de control táctil muy cómodo.
- Pantalla digital: PM2.5, temperatura, humedad, indicador de temporizador, intuitivo y fácil de entender.
- Alarma automática: indicador de advertencia de reemplazo de filtro y lámpara UV.
- Potencia en reposo $\leq 0,5$ W.
- Motor silencioso.

Indicadores digitales



Temperatura



Humedad



Temporizador



PM2.5

Colocación

Mantenga la entrada y salida de aire de la máquina a 30 cm o más de la pared y de los muebles.

No utilice la máquina frente a la salida de una fuente de calor.

Alimentación

Voltaje corriente alterna (CA)

No conecte el aparato a una toma de corriente con un voltaje incorrecto. Inserte el enchufe firmemente en la toma de corriente.

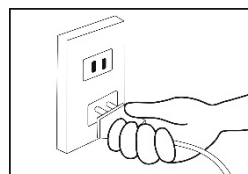

Desmontaje de la tapa del filtro

Desmontaje

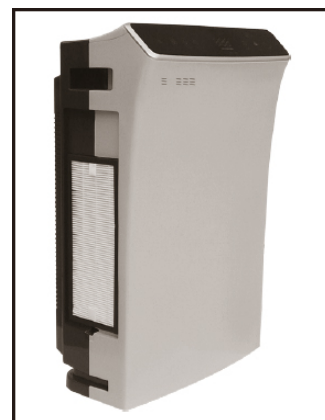

Sujete la unidad con una mano y tire con la otra mano para abrir la cubierta lateral del filtro.

Instalación



1. Inserte la parte superior de la cubierta lateral en la ranura.
2. Presione hacia abajo la parte inferior de la cubierta lateral.

Instalación de los filtros

Abra la cubierta del lado derecho.

Saque el filtro HEPA y el cartucho de carbón activo + fotocatalizador y retire sus bolsas de plástico. Instale los filtros secuencialmente.



Retire la cubierta filtro



Instale el filtro de carbon activo
+ filtro fotocatalizador



Instale el filtro HEPA

Sustitución de la lámpara UV

Hay un sensor de luz integrado en el dispositivo. Si la luz ultravioleta es muy débil o no está encendida, el icono de luz ultravioleta en el panel de funcionamiento del producto parpadeará; significa que se debe reemplazar la lámpara UV:

1. Quite la tapa del filtro y saque todos los filtros. entonces se puede reemplazar la lámpara UV.
2. Sostenga la lámpara UV y gírela 90 en sentido horario o antihorario. Luego sáquela.
3. Sostenga la lámpara UV y gírela 90 en sentido horario o antihorario de manera que quede firme.

Encendido

Pulse el botón "POWER" en el panel frontal. El aparato entra en el estado de trabajo inicial.

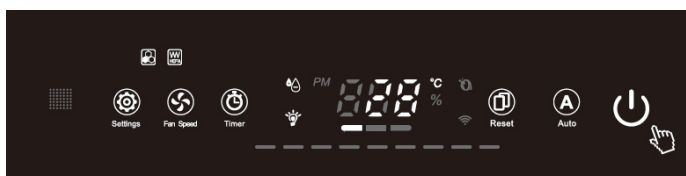

Selección de funciones

Pulsando el botón "Settings" se activará generación de aniones, la lámpara UV y el ozono, individualmente o juntas.

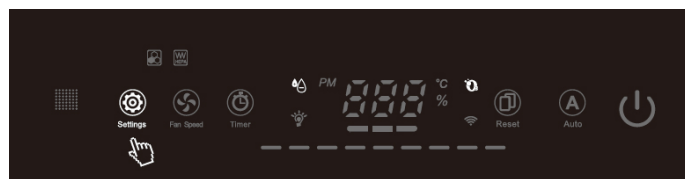

Aniones



Lámpara UV



Ozono (función opcional)

Atención: Salga de la habitación cuando se esté generando ozono.

Selección del temporizador

Pulse prolongadamente el botón "Timer". Arrancará el modo temporizador.



Pulse repetidamente el botón "Timer". Podrá seleccionar un tiempo entre 0 y 12 horas. La función arrancará después de 5 segundos.

Observaciones:

- (1) Pulse el botón para previsualizar el tiempo.
- (2) Mantenga el botón si desea cancelar.
- (3) Al finalizar la temporización, el aparato vuelve al modo normal.

Ajuste de velocidad del ventilador

Si la máquina está ajustada en el modo inteligente, no se puede ajustar la velocidad del ventilador.



Pulse el botón "Fan Speed" para seleccionar la velocidad del ventilador:

- | | | |
|--------|---|-------|
| HIGH | → | ALTO |
| MIDDLE | → | MEDIO |
| LOW | → | BAJO |

Pulse el botón “Fan Speed” durante 3 segundos para entrar en el modo sueño. Pulse cualquier botón para detener el modo sueño.

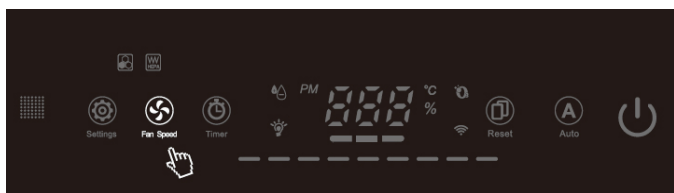

Ajuste inteligente

El aparato dispone de un sensor PM2.5, que comprueba el nivel de polvo o partículas y muestra el dato.

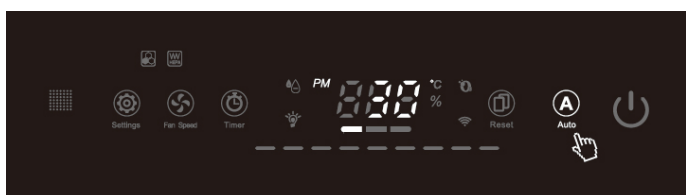

El indicador de calidad del aire se iluminará después de pulsar el icono “Auto”. El aparato comprobará la calidad del aire y controlará el estado de trabajo de manera automática.

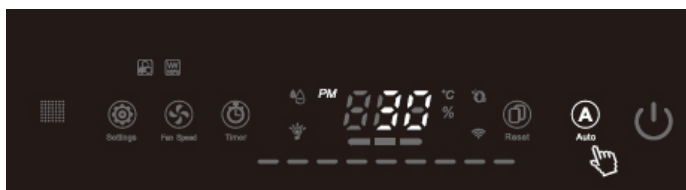

Óptimo



Bueno

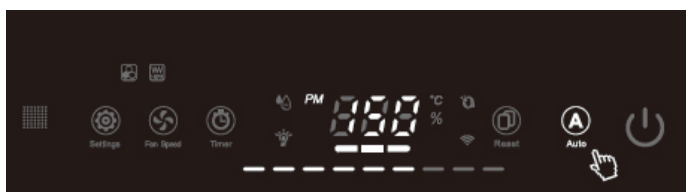

Polución media-moderada



Peor polución

Observaciones:

- El indicador de la cantidad de la calidad del aire significa nivel de calidad del aire y su estado de trabajo.
- Cuando se escoge el modo inteligente, el aparato tarda 3 minutos en calentarse. El icono “Settings” no está operativo en este modo.
- Cuando la humedad está por encima del 80%, afecta a la sensibilidad del sensor. El dato PM2.5 es solo de referencia.

Corrección del mal funcionamiento del PM2.5

Después de usar el sensor PM2.5 durante un largo tiempo, pequeñas cantidades de partículas se adherirán al sensor inductivo, lo que podría causar errores.

Si observa una medición muy desviada del rango normal, le recomendamos que tome como referencia el valor PM2.5 ofrecido por los servicios meteorológicos de su zona:

1. Abra la ventana y ventile durante 5 minutos.
2. Pulse prolongadamente el botón “Settings”, hasta oír un “click”. Habrá entrado en el modo de corrección del sensor.
3. Cada vez que pulse el botón “Settings”, el valor numérico de PM2.5 aumenta en $2 \mu\text{g}/\text{m}^3$.
4. Cada vez que pulse el botón “Auto”, el valor numérico de PM2.5 disminuye en $2 \mu\text{g}/\text{m}^3$.
5. Una vez ajustado el valor, espere 5 segundos y se guardará.

Restablecimiento del contador de tiempo de uso de los filtros

Si los iconos de los filtros siempre están parpadeando, significa que la vida útil de los filtros ha llegado al final, límpielos o replácelos por filtros nuevos.

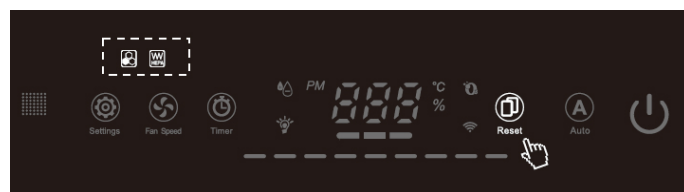

Después de limpiar o reemplazar filtros nuevos, presione el ícono "Reset". Los íconos de filtro dejarán de parpadear y la máquina comenzará a contar el tiempo de uso de los nuevos filtros.

Observación: el ícono "Reset" tiene función de actualización, los datos de PM2.5 se pueden actualizar después de presionar el ícono "Reset".



Filtro de carbón activo



Filtro HEPA

Preguntas más frecuentes

Si la máquina no funciona correctamente, compruebe lo siguiente antes de enviarla para su reparación.

Problema	Comprobación	Solución
No funciona	Compruebe si el enchufe está desconectado de la toma.	El enchufe de alimentación debe estar conectado correctamente.
	Compruebe si la tapa del filtro está completamente instalada.	Recupere la tapa del filtro correctamente.
No se elimina el olor	¿Hay un olor muy fuerte en el entorno de uso? (Nota: el aire debe purificarse continuamente).	Ventilar antes de poner en marcha la máquina.
	¿Se ha terminado la vida útil del filtro de carbón activado?	Reemplace los filtros.
Mucho ruido	¿Se quitó la bolsa de plástico del filtro?	Saque los filtros y quite la bolsa de plástico.
	¿Se ha terminado la vida útil del filtro HEPA?	Reemplace el filtro HEPA.
El indicador de calidad del aire no funciona bien	¿La humedad del aire es muy alta? ¿Está el aparato afectado por humo o esprays?	Lleve el aparato a otra habitación para volver a probar.
Pequeños cambios del dato de humedad o temperatura	¿Se está utilizando el aparato en un área demasiado grande?	Utilice el aparato en una habitación con el tamaño indicado.

Si el problema persiste después de las inspecciones anteriores, desconecte la alimentación y envíe el aparato para su reparación.

Mantenimiento y limpieza

Retire el enchufe de la corriente antes de la limpieza o el mantenimiento.



- Limpiar el cuerpo del aparato con un paño húmedo y luego secarlo.
- Si la máquina está demasiado sucia, se puede usar detergente neutro para limpiar, pero diluya el detergente antes de usarlo.
- No limpie la unidad con disolventes.

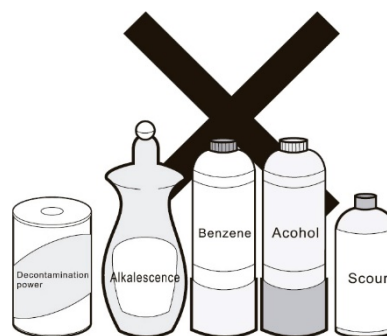

Datos técnicos

Datos del filtro

Descripción	Tamaño	Vida útil
HEPA	250x100x20 mm	12 meses aprox.
Carbon activo y fotocatalizador	238x100x10 mm	6 meses aprox.

Datos de la lámpara UV

Descripción	UV lamp
Modelo	T5
Potencia	6 W
Voltaje	220~240 V
Longitud de onda	254 nm
Vida útil	8000 h

Datos de la unidad

Voltaje:	220-240 V, 50 Hz
Flujo de aire:	≥ 280 m ³ /h
Ruido:	≤ 44 dB(A)
Longitud del cable:	≥ 1.4 m
Dimensiones:	360 x 206 x 536 mm
Peso:	6.3 kg
Potencia:	45 W
Área aplicable:	30-35 m ²

! WARNING (Misusing may cause death)

	Please supervise children and avoid them from touching or using the machine.
 AVOID WET	Do not connect or disconnect the power with wet hand. It may cause electrical shock.
 NO DISSASSEMBLE	Do not disassembly, repair and reconstruct. It may cause fire or damage. Please send it to the retailer for repair.
 FORBID	Do not use the overrun socket or wiring connector. Do use the rated voltage. It may cause fire.
	Do plug the power into the socket completely. It may cause fire because of heating or electrical shocking. Do not use the damaged plug or loose socket.
 AVOID WET	Avoid any water on the surface of the unit. It may cause short circuit or electrical shocking.
 DISCONNECT POWER	The appliance must be disconnected from the supply mains before cleaning or other maintenance. Otherwise the unit may start working in a sudden which may cause electrical shocking or hurt.
	Do not insert any metal objects into the unit. It may cause hurt or electric shocking.
 FORBID	Do not repair it when the cord or plug is damaged. It may cause short circuit, electric shocking or fire. Please send it to the retailer for repair.
 Do clean the plug termly	If there is dust on the plug, it may weaken the insulation, even cause fire. Take out the plug and clean it with dry cloth. Please remove the plug from the socket if not using for a long period.

! ATTENTION (Misusing may cause hurt)

 FORBID	Do not power the unit on when using insecticide in the room. Otherwise the insecticide may be stored in the unit and will blow out during the normal working time. It is harmful to the health. Please ventilate completely after having used the insecticide before turn on the unit.
	Do not use in the room with lampblack such as kitchen. It may cause hurt because the machine is not a ventilator.
	Do not blow in any combustible or fired cigarette into the unit. It may cause fire.
	Do not use in the watery or high temperature room such as the bathroom etc. Otherwise it may cause creepage, electric shocking or fire.
	Keep away from alcohol, organic impregnant or insecticide. It may cause cracking short circuit, electric shocking, hurt or fire.
	Please ventilate timely when used with fire in the room. Otherwise it may cause poisoning of CO, as the machine is not a ventilator.
	Please hold the plug instead of the cord when unplug the power. Otherwise it may cause short circuit, breaking of the cord, electric shocking of fire.
Please remove the plug from the socket if any conditions as below:	
<ul style="list-style-type: none"> - If all switches do not work. - If the power cord or plug hot singularly. - If any peculiar smell, exceptional noise or vibration. - Any other abnormality or failure. 	

If the power cord is damaged, please send it to the retailer or service center or technician for repairing. Do not change or repair it by yourself.

Product performance

- **HEPA:** Using a new generation of composite materials, can effectively remove of particle.
- **Activated carbon filter:** Biosynthesis of walnut shell, the adsorption area is bigger, it can effectively remove smoke and formaldehyde.
- **Photo catalyst:** Using titanium dioxide (TiO₂) material, its oxidation function can damage the filter captured the cell membrane of bacteria o inhibit virus activity.
- **UV lamp:** Bacteria killing rate can reach more than 95 %.
- **Anion:** Negative ion emission.
- **Ozone:** Strong degradation of organic odor and sterilizing function.
(Ozone and UV function are optional, please refer to the actual machine for configuration).

Technical features

- Air quality intelligent detection: built-in PM2.5 particle sensor.
- Convenient control.
- Digital display: PM2.5, temperature, humidity, timer indicator, intuitive and easy to understand.
- Automatic alarm: filter and UV lamp replacement warning indicator.
- Standby power ≤0.5 W.
- Quiet motor.

Digital indicators



Temperature



Humidity



Timer



PM2.5

Placement

Please keep the machine air inlet and outlet 30 cm or more away from the wall and home furniture.

Do not use the machine in front of heat source outlet.

Power supply

AC voltage

Please don't connect this machine with wrong voltage of power supply, inserting the plug firmly into the power socket.

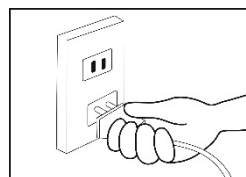

Power plug

Disassembling filter cover

Disassembly diagram

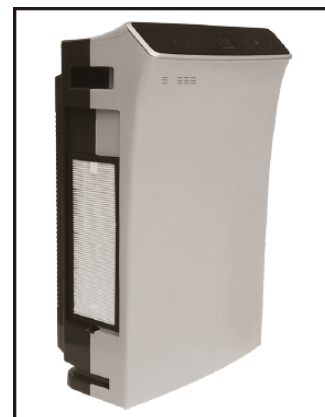

Hold the unit with one hand and open the side cover with another hand by holding up from the bottom of the cover.

Installation diagram



1. Please insert the top part of side cover into the slot.
2. Press down the bottom part of side cover, then it's installed well.

Installation of the filters

Take off right side cover.

Take out HEPA, activated carbon + photo catalyst filter, and tear off its PE bag. Please install filters sequentially.



Take off right side cover



Install activated carbon
+ photo catalyst filter



Install HEPA

UV lamp replacing

Photo sensor is built-in the device, if the UV light is very weak or not lighted, the UV icon on the product operating panel will be flashing; it means UV lamp should be replaced:

1. Take off the filter cover, and take out all filters. then UV lamp can be replaced.
2. Hold the UV lamp and rotate it for 90 clockwise or anticlockwise, then take it out.
3. Hold the UV lamp and rotate it for 90 clockwise or anticlockwise, then install it well.

Power setting

Press the “POWER” icon on the product operating panel, machine is entered the initial working status.

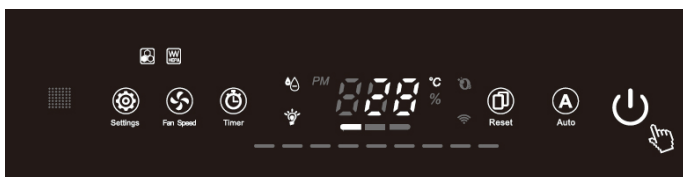

Function setting

Press the “Settings” icon on the product operating panel. The anions, UV lamp and ozone can be chosen individually or together.

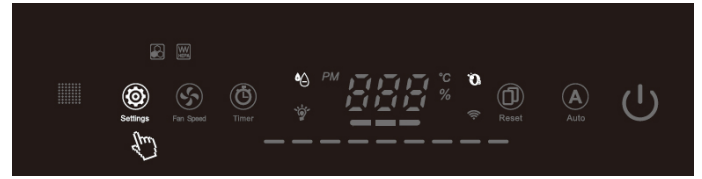

 Anions

 UV lamp

 Ozone (optional function)

Attention: Keep away from the room when ozone is working.

Timer setting

Long press “Timer” icon. The timing mode will start.

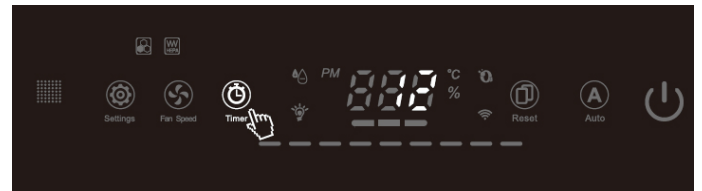

Press “Timer” icon several times. You can choose a time from 0 to 12 hours. The function will start after 5 seconds.

Remarks:

- (1) Press “Timer” button to preview time set.
- (2) Keep pressing “Timer” button if you want to cancel time setting.
- (3) When time setting is finished, the unit turns to normal working mode.

Fan speed setting

If the unit is set as intelligent mode, the fan speed can't be adjusted.

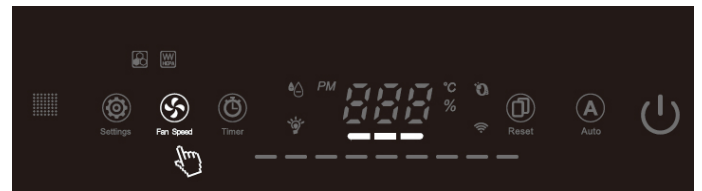

Press the “Fan Speed” button to select the fan speed: HIGH - MIDDLE - LOW

If you keep pressing it for 3 seconds, you will start the sleep mode. Press any icon to cancel.

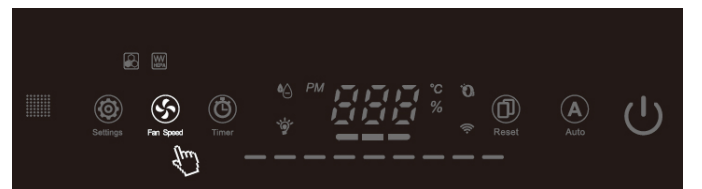

Intelligent setting

PM2.5 sensor is built-in. It checks the dust or particles and display it by data.

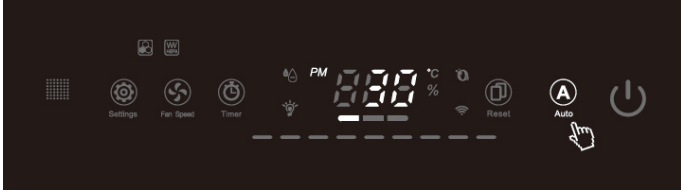

The air quality indicator will be lighted after pressing the “Auto” button. The machine checks the air quality and control its working status automatically.



Best



Good

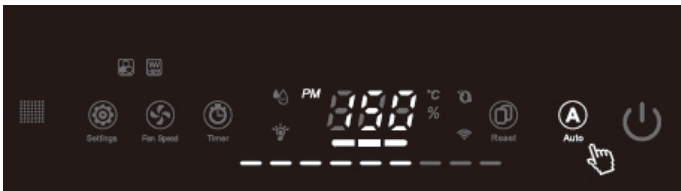

Mild-to-moderate polluted

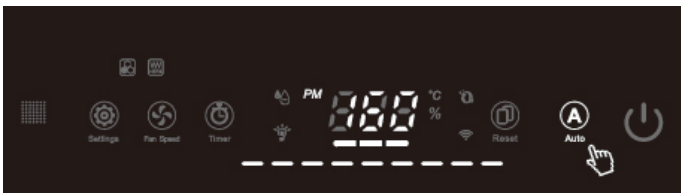

Worst polluted

Remarks:

- The quantity of the air quality indicator means air quality level and its working status.
- When you choose the intelligent mode, the device will take 3 minutes to warm up, "Settings" icon is not operative in this mode.
- When air humidity is above 80%, it will affect the sensitivity of sensor, the PM2.5 data is just for your reference.

PM2.5 abnormal performance correcting

After using the PM2.5 sensor for a long time, trace amounts of particulate will adhere to the sensor inductive head, it may cause the PM2.5 numerical display abnormal.

When you find PM2.5 numerical severely deviated from the normal range, here we advise you collect it as follow steps

based on the weather forecast's PM2.5 numerical in your city.

1. Open the window ventilated for 5 minutes (PM2.5 sensor will re-collection current environmental data).
2. Long press "function" icon, after heard a "click", showing it automatic switch to PM2.5 display window, then enter PM2.5 correcting mode.
3. Each time you press "function" icon, the machine's PM2.5 numerical will increase 2 ug/m³, each time you press "smart" icon,
4. PM2.5 numerical will decrease 2 ug/m³.
5. When the PM2.5 numerical adjust to the PM2.5 numerical of your city's weather forecast, waiting 5 seconds, PM2.5 sensor collection finished.

Filters life time reset

If the filter icons are always flashing, it means the filters life time comes to the end. Please clean or replace with new filters.

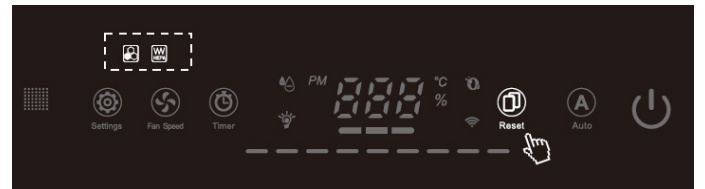

After cleaning or replacing the filters, press “Reset” icon. Filter icons will stop flashing and the unit will start to record the filters using time.

Remark: “Reset” icon has refresh function. PM2.5 data can be refreshed after pressing the “Reset” icon.



Activated carbon



HEPA filter

FAQ

If the machine can't work properly, please kindly check as below before you send it out for repair.

Problem	Checking methods	Solution
Do not work	Please check if the plug is disconnected from the socket.	Power plug should be plugged properly
	Please check if the filter cover is installed completely	Recover the filter cover correctly
Odor cannot be removed	Is there a very strong odor in the using environment? (Notes: air should be purified continuously)	Suggesting to ventilate, then start up the machine.
	Does the using life time for activated carbon filter come to the end?	Please replace new filters.
High noise	Is the PE bag for filter removed?	Please take out filters and tear off PE bag.
	Does the using life time for HEPA come to the end?	Please replace new HEPA.
Air quality indicator doesn't work properly	Is the air humidity very high? Is the machine affected by fume or sprays?	Please move the machine to another room to test again.
Small changes for humidity or temperature data	Is the machine using area too big?	Please use this machine in applicable room.

If the problem still existed after above inspections, please disconnect the power and send it for repair.

Maintenance and cleaning instruction

Please remove plug from the socket before cleaning and maintenance.



- Cleaning the body for this device by damp cloth, then wipe it dry.
- If machine is too dirty, neutral detergent can be used for cleaning, but please dilute the detergent before use.
- Do not clean the unit with solvent.

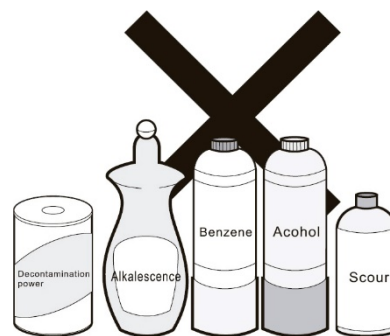

TECHNICAL PARAMETERS

Filter parameters

Description	Size	Life time
HEPA	250x100x20 mm	About 12 months
Activated carbon + photo catalyst	238x100x10 mm	About 6 months

UV parameters

Description:	UV lamp
Model:	T5
Power rating:	6 W
Voltage:	220~240 V
Wave length:	254 nm
Life time:	8000 h

Parameters of the unit

Voltage supply:	220-240 V, 50 Hz
Air flow volume:	≥ 280 m ³ /h
Noise level:	≤ 44 dB(A)
Length of power cord:	≥ 1.4 m
Product size:	360 x 206 x 536 mm
Net weight:	6.3 kg
Power rating:	45 W
Applicable area:	30-35 m ²



MESTRA[®]

Your trusted brand

Talleres Mestraitua S.L.

Txori-erri Etorbidea, 60

T: (+34)944530388 - F: (+34)944711725

mestra@mestra.es - www.mestra.es

48150 SONDIKA - BILBAO - ESPAÑA